



SIEMENS



Kondenzační sušička s tepelným čerpadlem
WT45H207CS

www.siemens-home.com/cz

cz Návod k použití a k instalaci



Vaše nová sušička

Rozhodli jste se pro zakoupení sušičky značky Siemens.

Věnujte prosím několik minut času přečtení a seznámení se s přednostmi Vaší sušičky.

Pro zajištění vysoké kvality značky Siemens byla u každé sušičky opouštějící náš podnik provedena pečlivá kontrola funkce a bezvadného stavu.

Další informace k našim výrobkům, příslušenství, náhradním dílům a servisu najdete na našich internetových stránkách www.siemens-home.com/cz nebo se můžete obrátit na naše servisní střediska.

Popisuje-li návod k použití a k instalaci různé modely, bude na odpovídajících místech upozorněno na rozdíly.



Uveďte sušičku do provozu teprve po přečtení tohoto návodu k použití a k instalaci!

Pravidla zobrazení:

Varování!

Tato kombinace symbolu a výstražného slova upozorňuje na eventuelní nebezpečnou situaci. Nedodržení pokynů může mít za následek smrt nebo poranění.

Pozor!

Toto výstražné slovo upozorňuje na eventuelní nebezpečnou situaci. Nedodržení pokynů může mít za následek věcné a/nebo ekologické škody.

Pokyn/tip

Pokyny pro optimální používání přístroje/užitečné informace.

1. 2. 3. / a) b) c)

Manipulační kroky jsou označeny číslicemi nebo písmeny.

■ / -

Výčty jsou označeny čtverečkem nebo pomlčkou.

Obsah

	Použití podle určení	4		
	Bezpečnostní pokyny	4		
	Děti/dospělí/domácí zvířata	4		
	Instalace	5		
	Obsluha	7		
	Čištění/údržba	9		
	Ochrana životního prostředí	11		
	Obal/starý přístroj	11		
	Chladivo	11		
	Pokyny pro úsporu	11		
	Instalace a připojení	12		
	Rozsah dodávky	12		
	Instalace a připojení sušičky	12		
	Volitelné příslušenství	13		
	Přeprava a ochrana proti mrazu	13		
	Nejdůležitější ve zkratce	14		
	Seznámení se s přístrojem	15		
	Sušička	15		
	Ovládací panel	16		
	Displej	17		
	Prádlo	18		
	Příprava prádla	18		
	Třídění prádla	18		
	Přehled programů	19		
	Programy	19		
	Tlačítka	21		
	Obsluha přístroje	22		
	Vložení prádla a zapnutí sušičky	22		
	Nastavení programu	22		
	Spuštění programu	22		
	Průběh programu	22		
	Změna programu nebo přidání prádla	22		
	Přerušení programu	23		
	Konec programu	23		
	Vyjmutí prádla a vypnutí sušičky	23		
	Vyprázdnění nádržky na kondenzovanou vodu	23		
	Čištění filtru na vlákna	24		
	Nastavení signalizace	25		
	Zvuky	26		
	Čištění přístroje	26		
	Čištění sušičky a ovládacího panelu	26		
	Čištění čidla vlhkosti	26		
	Čištění filtru EasyClean	27		
	Co dělat v případě poruchy?	28		
	Údaje o spotřebě	30		
	Tabulka s hodnotami spotřeby	30		
	Nejefektivnější program pro bavlněné textilie	30		
	Technické údaje	31		
	Zákaznický servis	31		



Použití podle určení

- Tento přístroj je určen pouze pro použití v domácnosti.
- Neinstalujte přístroj a ani jej neprovozujte v místech, kde je vystaven působení mrazu nebo jinému nepříznivému prostředí. Pokud v přístroji zmrzne zbytková voda, vzniká nebezpečí jeho poškození. Zmrzlé hadice mohou praskat nebo se mohou vytvářet trhliny.
- Přístroj lze používat pouze pro sušení domácího prádla, tj. částí, které byly vyprány ve vodě a jsou vhodné pro sušení v bubnu pračky (viz štítek na prádle). Používání přístroje pro jiné účely je mimo určenou oblast jeho použití a je zakázáno.
- Tento přístroj je určen pro použití maximálně ve výšce 4 000 metrů nad hladinou moře.

Než zapnete přístroj:

Zkontrolujte, zda přístroj nemá viditelné poškození. Nespouštějte přístroj, je-li poškozený. V případě jakýchkoli problémů se obraťte na našeho odborného prodejce nebo na zákaznický servis.

Čtěte a dodržujte provozní a instalační pokyny a všechny další informace dodané společně s tímto přístrojem.

Uchovejte dokumenty pro další použití nebo pro další majitele.



Bezpečnostní pokyny

Následující bezpečnostní informace a pokyny jsou určeny pro Vaši ochranu před zraněním i pro ochranu Vašeho prostředí před věcnými škodami.

Je však třeba přijmout potřebná opatření a při instalaci, údržbě, čištění a provozu přístroje postupovat s náležitou opatrností.

Děti/dospělí/domácí zvířata



Varování Nebezpečí smrti!

Děti a jiné osoby, které nejsou schopné posoudit příslušné nebezpečí při používání přístroje, se mohou poranit nebo se mohou dostat do životu nebezpečné situace. Proto vezměte na vědomí tyto skutečnosti:

- Děti ve věku od 8 let a dospělé osoby s omezenými fyzickými, smyslovými či duševními schopnostmi nebo osoby s nedostatečnými zkušenostmi mohou přístroj používat, pokud jsou pod dohledem nebo absolvovaly školení o bezpečném používání přístroje a pochopily potenciální nebezpečí při používání přístroje.

- S tímto přístrojem si nesmějí hrát děti.
- Nenechte děti provádět čištění nebo údržbu tohoto přístroje bez dozoru.
- Dětem do 3 let a domácím zvířatům zabraňte kontaktu s tímto přístrojem.
- Nenechávejte přístroj bez dozoru, jsou-li v blízkosti děti nebo jiné osoby, které nejsou schopny posoudit nebezpečí.

Varování **Nebezpečí smrti!**

Děti se mohou uzavřít uvnitř přístroje a dostat se do životu nebezpečné situace.

- Neumísťujte přístroj za dveře, protože ty mohou blokovat dvířka přístroje nebo bránit jejich úplnému otevření.
- Dosáhne-li přístroj konce své životnosti, vytáhněte síťovou zástrčku ze zásuvky, **než** oddělíte síťový kabel, a potom zničte zámek na dvířkách přístroje.

Varování **Nebezpečí udušení!**

Děti se mohou zabalit do obalů/fólie nebo součástí balení, pokud je jim dovoleno si s nimi hrát, nebo si je mohou přetáhnout přes hlavu a udusit se.

Obaly, fólie a součásti balení udržujte z dosahu dětí.

Varování **Nebezpečí otravy!**

Prací prostředky a aviváže mohou být při požití jedovaté. Při jejich náhodném požití vyhledejte lékařskou pomoc. Uchovávejte prací prostředky a aviváž mimo dosah dětí.

Varování **Podráždění očí/kůže!**

Kontakt s pracími prostředky nebo aviváží může způsobit podráždění očí nebo kůže. Pokud Vám prací prostředky či aviváž vniknou do očí nebo přijdou do styku s pokožkou, ošetřete postižená místa vodou. Uchovávejte prací prostředky a aviváž mimo dosah dětí.

Instalace

Varování **Nebezpečí úrazu elektrickým proudem/požáru/věcných škod/poškození přístroje!**

Není-li přístroj řádně instalován, může to vést k nebezpečné situaci. Ujistěte se, že:

- Síťové napětí ve Vaší zásuvce odpovídá jmenovitému napětí uvedenému na přístroji (výrobní štítek). Na výrobním štítku je uvedeno zatížení při připojení a požadovaná pojistková ochrana.

- Příklad je připojen ke zdroji střídavého proudu pouze prostřednictvím vnitrostátně schválené a uzemněné zásuvky, která byla řádně instalovaná.
- Síťová zástrčka a uzemněná zásuvka si odpovídají a uzemnění bylo řádně instalováno.
- Průřez kabelu je dostatečně velký.
- Síťový kabel je vždy přístupný.
- Při použití jističe zbytkového proudu používejte pouze zařízení s tímto označením: . Jedině toto označení zaručuje, že jsou splněny všechny příslušné předpisy.

⚠ Varování
Nebezpečí úrazu elektrickým proudem/požáru/věcných škod/poškození přístroje!

Je-li síťový kabel přístroje upraven či poškozen, může dojít k úrazu elektrickým proudem, zkratu nebo požáru při přehřátí.

Síťový kabel nesmí být zamotaný, stlačený nebo upravovaný a nesmí být v kontaktu s tepelnými zdroji.

⚠ Varování
Nebezpečí požáru/věcných škod/poškození přístroje!

Použití prodlužovacích šňůr nebo elektrických linek může způsobit požár v důsledku přehřátí či zkratu.

Připojte přístroj přímo k uzemněné zásuvce, která byla řádně instalovaná. Nepoužívejte prodlužovací šňůry, elektrické linky nebo vícecestné konektory.

⚠ Varování
Nebezpečí poranění/věcných škod/poškození přístroje!

- Při provozu může přístroj vibrovat či se pohybovat, což může vést k poranění nebo věcným škodám. Umístěte přístroj na čistou, rovnou, pevnou plochu a s použitím vodováhy jej vyrovnejte pomocí šroubovacích nohou.
- Nesprávné umístění (uložení) tohoto přístroje na pračce může vést k poranění, věcným škodám a/nebo poškození přístroje. Má-li být tento přístroj umístěn na pračce, musí mít tato pračka minimálně stejnou hloubku a šířku jako přístroj a musí být na místě zajištěna případnou vhodnou přípojovací sadou → *Strana 13*. Přístroj MUSÍ být touto přípojovací sadou zajištěn. Jiný způsob ukládání přístroje na jiná zařízení je zakázán.

- Uchopíte-li **přístroj** za vyčnívající části (např. dvířka **přístroje**) při zvedání nebo posouvání, mohou se tyto části ulomit a způsobit poranění. Při posouvání **přístroje** neuchopujte **přístroj** za žádné vyčnívající části.

Varování

Nebezpečí zranění!

- **Přístroj** je velmi těžký. Jeho zvedání může způsobit poranění. Nezvedejte **přístroj** sami.
- **Přístroj** má ostré hrany, o které si můžete pořezat ruce. Neuchopujte **přístroj** za ostré hrany. Při jeho zvedání použijte ochranné rukavice.
- Nejsou-li hadice a síťové kabely správně vedeny, může vznikat nebezpečí zakopnutí s následkem poranění. Hadice a kabely ved'te tak, aby nepředstavovaly nebezpečí zakopnutí.

Obsluha

Varování

Nebezpečí exploze/požáru!

Prádlo, které přišlo do styku s rozpouštědly, olejem, voskem, odstraňovačem vosku, barvou, mazivem nebo odstraňovačem skvrn, se může při sušení v pračce vznítit, či

dokonce způsobit explozi **přístroje**. Proto dodržujte tato opatření:

- Před sušením v pračce prádlo důkladně propláchněte teplou vodou a pracím prostředkem.
- Nevkládejte prádlo do tohoto **přístroje** k sušení, pokud nebylo **nejprve** vypráno.
- Nepoužívejte **přístroj**, pokud byly pro **čištění** prádla použity průmyslové chemikálie.

Varování

Nebezpečí exploze/požáru!

- Pokud ve filtru chmýří zůstal zbytkový materiál, může se při sušení vznítit, nebo dokonce způsobit požár či explozi **přístroje**. Při každém použití **přístroje** pro sušení prádla vyčistěte filtr chmýří.
- Některé předměty se mohou při sušení vznítit, nebo dokonce způsobit požár či explozi **přístroje**. Z kapes částí prádla odstraňte zapalovače nebo zápalky.
- Je-li ve vzduchu kolem **přístroje** uhelný prach, může dojít k explozi. Dbejte na to, aby prostor kolem **přístroje** byl za jeho provozu čistý.

⚠ Varování
Nebezpečí požáru/věcných škod/poškození přístroje!

Je-li program ukončen před skončením sušicího cyklu, **nedojde k dostatečnému ochlazení prádla, které se tak může vznítit. Dále může dojít k věcným škodám či poškození přístroje.**

- Během poslední části sušicího cyklu se prádlo v bubnu neohřívá (ochlazovací cyklus). Tím je zaručeno, že prádlo nebude poškozeno v důsledku vysokých teplot.
- Nevypínejte přístroj před ukončením sušicího cyklu, pokud ihned nevyjmete všechny části prádla z bubnu a nerozprostřete je (pro uvolnění tepla).

⚠ Varování
Nebezpečí otravy/věcných škod!

Kondenzační voda není vhodná pro pití a může být kontaminovaná textilním prachem. Kontaminovaná kondenzační voda může představovat nebezpečí pro zdraví a může způsobit věcné škody.

Tuto vodu nepijte a ani jinak dále nepoužívejte.

⚠ Varování
Nebezpečí otravy!

Čisticí prostředky, které obsahují rozpouštědla, mohou uvolňovat jedovaté výpary. Nepoužívejte čisticí prostředky, které obsahují rozpouštědla.

⚠ Varování
Nebezpečí zranění!

- Opíráte-li se o otevřená dvířka přístroje nebo si na ně sedáte, přístroj se může převrhnout a způsobit Vám poranění. Neopírejte se proto o otevřená dvířka přístroje.
- Vylézáte-li na přístroj, horní deska může prasknout a způsobit Vám tak poranění. Nelezte na přístroj.
- Saháte-li do bubnu, který se dosud otáčí, můžete si poranit ruce. Počkejte, až se buben přestane otáčet.

Pozor!**Věcné škody/poškození přístroje**

- Překročí-li množství prádla v přístroji maximální kapacitu naplnění, nemusí přístroj řádně fungovat nebo může dojít k věcným škodám či poškození přístroje. Nepřekračujte maximální kapacitu naplnění sušeného prádla. Dodržujte maximální kapacitu naplnění stanovenou pro jednotlivé programy → *Strana 19*.
- Provozujete-li přístroj bez filtru chmýří nebo je-li filtr chmýří vadný, může dojít k poškození přístroje. Neprovozujte přístroj bez filtru chmýří nebo s vadným filtrem chmýří.
- Lehké předměty jako vlasy a textilní prach mohou být za provozu přístroje nasáty do vzduchového vstupu. Udržujte je z dosahu přístroje.
- Pěna a pěnová guma se mohou při sušení v přístroji deformovat nebo rozpustit. Nesušte v přístroji části prádla, které obsahují pěnu nebo pěnovou gumu.

- Nalijete-li do přístroje špatné množství pracího nebo čisticího prostředku, může dojít k věcným škodám nebo k poškození přístroje. Používejte prací prostředky/ aviváž/čisticí prostředky a změkčovadla v souladu s pokyny výrobce.
- Pokud se přístroj přehřívá, nemusí řádně fungovat nebo může dojít k věcným škodám či poškození přístroje. Dbejte na to, aby vzduchový vstup přístroje nebyl za provozu nikdy blokován a aby prostor kolem přístroje byl přiměřeně větrán.

Čištění/údržba** Varování****Nebezpečí ohrožení života!**

Přístroj je poháněn elektřinou. Hrozí úraz elektrickým proudem při dotyku součástí pod napětím. Dodržujte proto tato opatření:

- Vypněte přístroj. Odpojte přístroj od napájení (vytáhněte zástrčku).
- Nikdy se nedotýkejte zástrčky mokřýma rukama.
- Při vytahování síťové zástrčky ze zásuvky vždy držte samotnou zástrčku. Nikdy netahejte za síťový kabel, jinak může dojít k jeho poškození.

- Neprovádějte žádné technické úpravy přístroje nebo jeho funkcí.
- Opravy a jiné práce na přístroji musí provádět pouze zákaznický servis nebo elektrikář. Totéž platí pro výměnu síťového kabelu (v případě potřeby).
- Náhradní síťové kabely lze objednávat u zákaznického servisu.

Varování

Nebezpečí otravy!

Čisticí prostředky, které obsahují rozpouštědla, mohou uvolňovat jedovaté výpary. Nepoužívejte čisticí prostředky, které obsahují rozpouštědla.

Varování

Nebezpečí úrazu elektrickým proudem/věcných škod/ poškození přístroje!

Pronikne-li do přístroje voda, může dojít ke zkratu. Pro čištění přístroje nepoužívejte tlakový ani parní čistič.

Varování

Nebezpečí poranění/věcných škod/poškození přístroje!

Používání náhradních dílů a příslušenství jiných značek je nebezpečné a může způsobit poranění, věcné škody nebo poškození přístroje.

Z bezpečnostních důvodů používejte pouze původní náhradní díly a příslušenství.

Pozor!

Věcné škody/poškození přístroje

Čisticí prostředky a přípravky pro předběžnou přípravu prádla (např. odstraňovač skvrn, spreje pro přečesání) mohou způsobit poškození, pokud se dostanou do styku s povrchem přístroje. Proto dodržujte tato opatření:

- Zabraňte styku těchto přípravků s plochami přístroje.
- Přístroj čistěte pouze vodou a měkkým vlhkým hadrem.
- Jakékoli čisticí prostředky, spreje nebo zbytky jiných látek okamžitě odstraňte.



Ochrana životního prostředí

Obal/starý přístroj



Obal ekologicky zlikvidujte.

Tento přístroj je označen v souladu s evropskou směrnicí 2012/19/EU o starých elektrických a elektronických zařízeních (waste electrical and electronic equipment – WEEE).

Směrnice platná v zemích EU udává způsob navrácení nebo recyklace zařízení, která už dosloužila.

Chladivo

Výměník tepla sušičky obsahuje v hermeticky uzavřeném zařízení fluorovaný skleníkový plyn.

Skleníkový plyn:	R134a
Plnicí množství (g):	330
GWP (kgCO₂/kgRefrig):	1300
Celkem GWP (kgCO₂):	429

Sušičku nechte odborně zlikvidovat.

Pokyny pro úsporu

- Prádlo před sušením vyždímejte. Při sušším prádle se zkracuje doba sušení a snižuje se spotřeba energie.
- Do sušičky plňte maximální množství prádla.
Upozornění: Nepřekračujte maximální množství prádla pro příslušný program, protože by se prodloužila doba sušení a zvýšila spotřeba energie.
- V místnosti větrejte a zajistěte, aby byla větrací mřížka sušičky volná a aby byla zajištěna výměna vzduchu.
- Po každém sušení vyčistěte filtr na vlákna. Znečištěný filtr na vlákna prodlužuje dobu sušení a zvyšuje spotřebu energie.
- **Režim úspory energie:** Pokud neprovedete delší dobu žádné kroky ovládání, sušička se před spuštěním programu a po skončení programu z důvodu úspory energie automaticky vypne. Displej a kontrolky po několika minutách zhasnou a tlačítko start bliká. Pro aktivaci osvětlení stiskněte libovolné tlačítko, otevřete nebo zavřete dvířka sušičky, otočte volič programů.

Instalace a připojení

Rozsah dodávky

- Sušička
- Návod k použití a k instalaci
- Koš na sušení vlny*
- Odtok kondenzované vody*

Instalace a připojení sušičky

Varování

Nebezpečí ohrožení života!

Sušička je napájena elektrickým proudem, hrozí nebezpečí úrazu elektrickým proudem.

- Zkontrolujte sušičku, zda nezjistíte viditelné poškození. Poškozená sušička se nesmí používat.
- Před připojením k napájení zkontrolujte, zda elektrické napětí uvedené na typovém štítku souhlasí s napájením elektrické zásuvky.
- Používejte pouze proudové chrániče s následujícím označením .
- Dbejte na to, aby síťový kabel nebyl zalomený, přiskřípnutý nebo aby se nedostal do kontaktu se zdrojem tepla či ostrými hranami.

Varování

Děti by se mohly v sušičce zavřít a dostat se tak do ohrožení života!

Neumísťujte sušičku za dveře nebo za posuvné dveře, které by mohly blokovat otevírání dvířek sušičky nebo při něm překážet.

Pozor!

Nebezpečí poranění

- Při zdvihání sušičky byste se mohli poranit kvůli její vysoké hmotnosti. Nezvedejte sušičku sami.
- Mohli byste si poranit ruce o ostré hrany sušičky. Nedotýkejte se ostrých hran sušičky.

* V závislosti na modelu

- Vyčnívající díly sušičky mohou při jejím zvedání nebo posouvání prasknout. Neuchopujte sušičku za vyčnívající díly.

Pozor!

Nebezpečí poškození sušičky nebo textilií

- Zkontrolujte, zda nedošlo k poškození sušičky při přepravě. Poškozenou sušičku nepoužívejte.
- Zbytková voda v sušičce může zmraznout a poškodit sušičku. Neumísťujte sušičku v místnostech, kde hrozí nebezpečí mrazu.

Při instalaci dbejte na:

- čistý, rovný a pevný podklad,
- aby byla síťová zástrčka neustále přístupná,
- aby byla větrací mřížka sušičky volná a bylo zajištěno dostatečné větrání,
- aby bylo okolí sušičky čisté
- a aby byla sušička vyrovnaná pomocí šroubovacích nožiček.

Upozornění: Pomocí vodováhy zkontrolujte vyrovnání přístroje.

Je-li to potřeba, vyrovnání opravte. Otáčením nožek přístroje změňte výšku.

Všechny nožky přístroje musí pevně stát na podlaze.

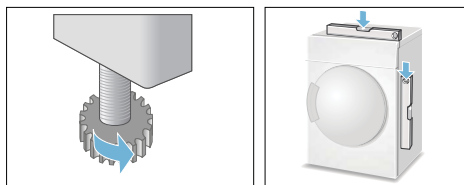

Chybné vyrovnání může způsobit hlasité zvuky, vibrace a chybný pohyb bubnu.

Upozornění: V případě pochybností nechte přístroj připojit odborníkem.

Volitelné příslušenství

Volitelné příslušenství si můžete objednat* u zákaznického servisu:

■ **Souprava pro spojení pračky a sušičky:**

Sušičku lze prostorově úsporně umístit na pračku stejné hloubky a šířky.

Sušičku je bezpodmínečně nutné upevnit na pračku pomocí této spojovací soupravy.

Objednací číslo s výsuvnou pracovní deskou: **WZ20400**.

Objednací číslo bez výsuvné pracovní desky: **WZ11410**.

■ **Podstavec:**

Sušičku můžete zvýšit pro lepší vkládání a vyndávání prádla pomocí podstavce.

Prádlo můžete přemísťovat ve výsuvném koši na prádlo, který je integrovaný v podstavci.

Objednací číslo: **WZ20500**.

■ **Koš na sušení vlny:**

Vlněné textilie, sportovní obuv a plyšová zvířátka sušte v koši na sušení vlny.

Objednací číslo: **WZ20600**.

■ **Připojovací souprava pro odtok kondenzátu:**

Kondenzát odvádějte přímo hadicí. Objednací číslo: **WZ20160**.

Přeprava a ochrana proti mrazu

1. Vyprázdněte nádržku na kondenzovanou vodu.
2. Volič programů nastavte na libovolný program.
3. Stiskněte tlačítko start.
4. Počkejte 5 minut.
Upozornění: Kondenzovaná voda se odčerpá.
5. Znovu vyprázdněte nádržku na kondenzovanou vodu.
6. Vypněte sušičku.

Upozornění: Přes odčerpání se v sušičce neustále nachází trocha zbytkové vody.

Pozor!

Zbytková voda může vytéct a způsobit materiální škody.

Sušičku přepravujte nastojato.

Pozor!

Sušička obsahuje chladivo a může se poškodit.

Sušičku nechte před uvedením do provozu dvě hodiny stát.

* V závislosti na modelu

! Nejdůležitější ve zkratce

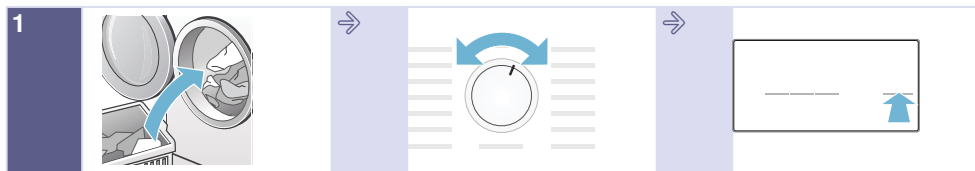

1

Vložte prádlo a zavřete dvířka.

Nastavením voliče programů na libovolný program zapnete sušičku.

Stiskněte tlačítko start.

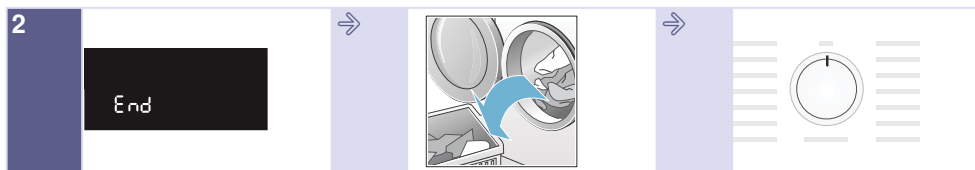

2

Konec programu.

Vyndejte prádlo.

Vypněte sušičku.

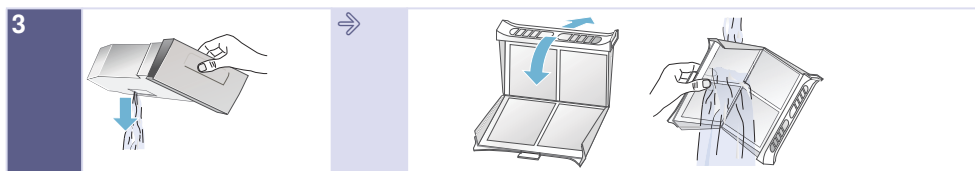

3

Vyprázdněte nádržku na kondenzovanou vodu.

Vyčistěte filtr na vlákna.



4

Když se na displeji zobrazí , vyjměte filtr EasyClean.

Vyčistěte a usušte filtr EasyClean.

Znovu nasadte filtr EasyClean.

Seznámení se s přístrojem

Sušička

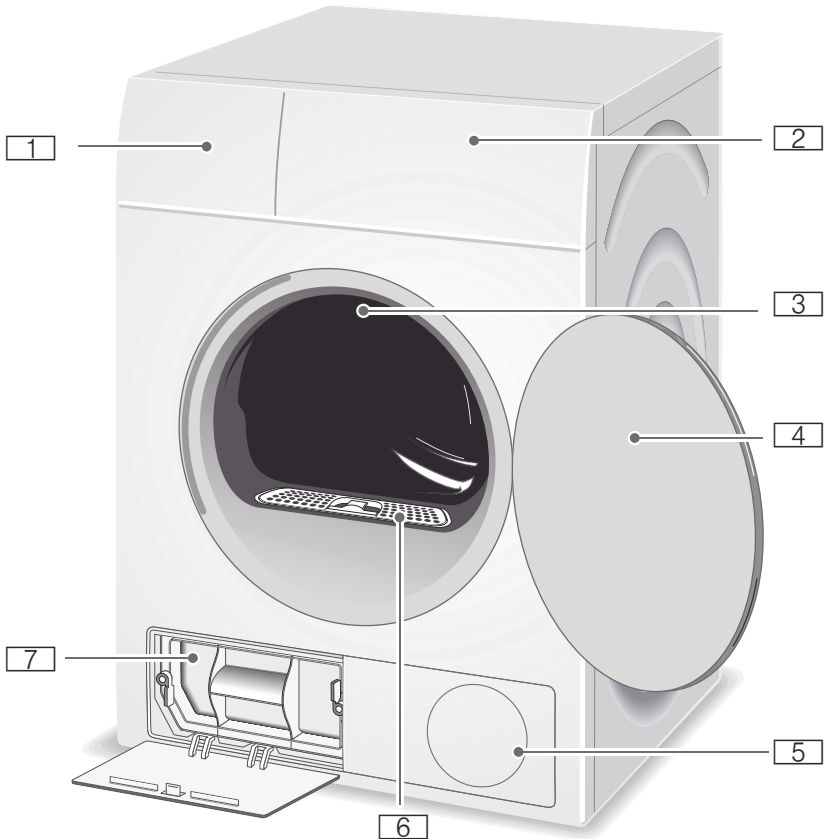

- 1** Nádržka na kondenzovanou vodu
- 2** Ovládací panel a displej
- 3** Vnitřní osvětlení bubnu*
- 4** Dvířka sušičky
- 5** Větrací mřížka
- 6** Filtr na vlákna
- 7** Filtr EasyClean

* V závislosti na modelu

Ovládací panel

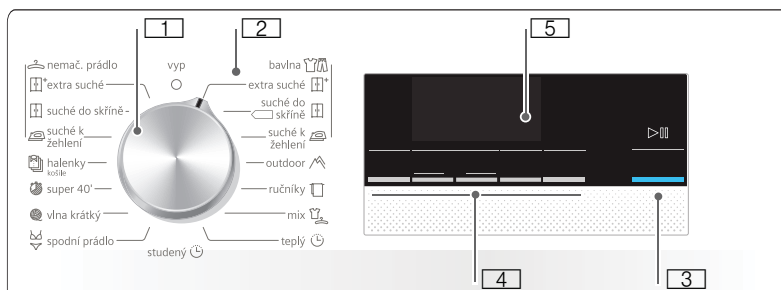

- 1** **Volič programů** pro zapnutí/vypnutí a volbu programu.
- 2** **Programy** → *Strana 19.*
- 3** **Tlačítka Start** pro spuštění nebo přerušování programu → *Strana 21.*
- 4** **Tlačítka** pro přednastavené hodnoty programů → *Strana 21.*
- 5** **Displej** → *Strana 17.*

Displej

Tlačítka na displeji

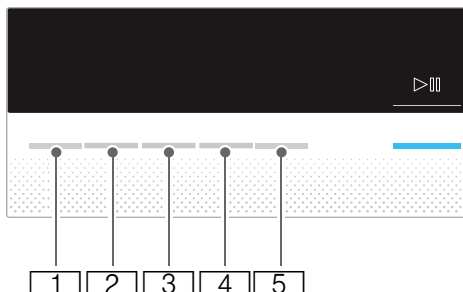

- 1 **Stupeň sušení.**
- 2 **Doba sušení.**
- 3 **Odložený start.**
- 4 **Ochrana před zmačkáním.**
- 5 **Šetrné.**

Podrobný popis všech tlačítek od
→ *Strana 21.*

Displej

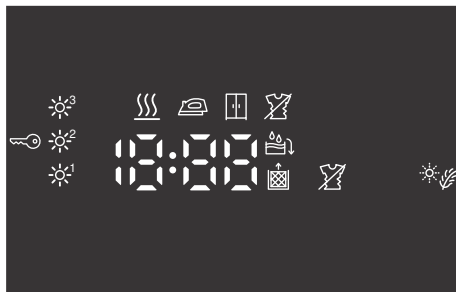

- Vyprázdnění nádržky na kondenzovanou vodu
→ *Strana 23.*
- Čištění filtru EasyClean
→ *Strana 27.*
- **P - End**: postup programu pro sušení, suché k žehlení, suché do skříně, ochrana před zmačkáním, pauza a konec programu.
- Aktivní dětská pojistka
→ *Strana 21.*
- Zvolená ochrana proti zmačkání.
- Zvolené šetrné sušení.
- Zvolený stupeň sušení.
- 1:27** Předpokládaná doba trvání programu v hodinách a minutách.
- 3 h** Při zvolení odloženého startu program skončí za 3 hodiny.



Prádlo

Příprava prádla



Varování

Nebezpečí výbuchu a požáru!

Z kapes textilií odstraňte zapalovače a zápalky.

Pozor!

Mohlo by dojít k poškození bubnu sušičky a textilií.

Z kapes textilií odstraňte všechny předměty a dodržujte následující:

- Látkové pásky, vázačky u zástěr atd. zavažte nebo použijte pytlík na praní prádla.
- Zapněte zipy, háčky, poutka a knoflíky. Velké kusy prádla, jako např. povlaky, zapněte.
- Z textilií odstraňte kovové předměty, jako např. kancelářské svorky.
- Pro stejnoměrný výsledek sušení roztřídte prádlo podle druhu tkaniny a sušicího programu.
- Velmi malé kusy, např. dětské ponožky, sušte vždy společně s velkými kusy prádla, např. ručníky.
- Úpletové textilie, např. trička, trikotové prádlo, se při prvním sušení často srazí. Použijte šetrný program.
- Prádlo se snadnou údržbou nepřesušujte. Došlo by ke zvýšenému pomačkání prádla.
- Pro jednotlivé kusy prádla používejte časový program.
- Některé prací a ošetrovací prostředky, např. škrob na prádlo nebo aviváž, obsahují částičky, které se mohou usazovat na čidle vlhkosti. To může ovlivňovat funkci čidla a tím také výsledek sušení.

Upozornění

- Při praní prádla, které chcete sušit v sušičce, dávkujte prací a ošetrovací prostředky podle údajů výrobce.
- Čidlo vlhkosti → *Strana 26* pravidelně čistěte.

Třídění prádla

- vhodné pro sušení v sušičce
- sušení s normální teplotou
- sušení s nízkou teplotou
- nesušit v sušičce

Upozornění: Prádlo z pračky neukládejte přímo do sušičky. Před umístěním do bubnu sušičky vyždímané prádlo roztřídte.

Pokud společně sušíte slabé, vícevrstvé a silné textilie, budou různě suché. Proto sušte společně jen prádlo ze stejného druhu tkaniny a se stejnou strukturou, abyste dosáhli stejného výsledku sušení. Pokud je prádlo pořád ještě příliš vlhké, můžete pro dosušení použít časový program → *Strana 19*.

Pozor!















Nebezpečí poškození sušičky nebo textilií.

V sušičce nesušte následující textilie:

- Prádlo zašpiněné olejem.
- Neprané textilie.
- Neprodyšné textilie, např. pogumované prádlo.
- Jemné tkaniny, např. hedvábí, syntetické záclony.

Přehled programů

Programy

Program a textilie	Maximální množství prádla a nastavení programu/ informace
<p>Název programu Pro které textilie je program vhodný.</p>	<p>Maximální množství prádla vztahující se k hmotnosti suchých textilií Možná nastavení programu</p>
<p>Bavlna  extra suché  Vícevrstvé silné, odolné textilie z bavlny nebo lnu s možností vyvářky, které špatně schnou.</p>	<p>7 kg</p>
<p>Bavlna  suché do skříně  Normální jednovrstvé, odolné textilie z bavlny nebo lnu s možností vyvářky.</p>	<p>7 kg</p>
<p>Bavlna  suché k žehlení  Normální jednovrstvé, odolné textilie z bavlny nebo lnu s možností vyvářky, které mají být po sušení vlhké a ve stavu vhodném k žehlení nebo pověšení.</p>	<p>7 kg</p>
<p>Nemač. prádlo  extra suché  Vícevrstvé silné textilie ze syntetických nebo směsových tkanin, které špatně schnou.</p>	<p>3,5 kg</p>
<p>Nemač. prádlo  suché do skříně  Normální jednovrstvé textilie ze syntetických nebo směsových tkanin.</p>	<p>3,5 kg</p>
<p>Nemač. prádlo  suché k žehlení  Normální jednovrstvé textilie ze syntetických nebo směsových tkanin, které mají být po sušení vlhké a ve stavu vhodném k žehlení nebo pověšení.</p>	<p>3,5 kg</p>
<p>Outdoor  Oblečení odolné proti vlivům počasí a outdoorové oblečení s membránovým povrchem a hydrofobní textilie.</p>	<p>1,5 kg</p>
<p>Ručníky  Odolné ručníky z bavlny.</p>	<p>6 kg</p>
<p>Mix  Směs bavlněných a syntetických textilií.</p>	<p>3 kg</p>

<p>Teplý ☺</p> <p>Všechny druhy textilu; časový program.</p> <p>Vhodný pro předsušené nebo mírně vlhké prádlo a pro dosušení vícevrstvého, silného prádla.</p> <p>Upozornění</p> <ul style="list-style-type: none"> ■ Vlnu, sportovní obuv a plyšová zvířátka sušte výhradně v košíku na vlnu → <i>Strana 13.</i> ■ Při časovém programu není automaticky rozpoznána zbývající vlhkost prádla. Pokud je prádlo po sušení ještě příliš vlhké, nechte program zopakovat a v případě potřeby prodlužte dobu trvání programu. 	<p>3 kg</p> <p>Dobu trvání programu můžete nastavit pomocí tlačítka Doba sušení.</p>
<p>Studený ☹</p> <p>Všechny druhy textilu. Pro osvěžení nebo vyvětrání málo nošených oděvů.</p>	<p>3 kg</p> <p>Dobu trvání programu můžete nastavit pomocí tlačítka Doba sušení.</p>
<p>Halenky/košile 📄</p> <p>Nežehlivé košile/halenky z bavlny, lnu, syntetických nebo směsových tkanin.</p>	<p>1,5 kg</p>
<p>Super 40' 🌀</p> <p>Syntetika a lehká bavlna.</p>	<p>1 kg</p>
<p>Vlna krátký 🌀</p> <p>Textilie z vlny nebo s podílem vlny, které lze sušit v sušičce.</p>	<p>3 kg</p>
<p>Spodní prádlo 🍑</p> <p>Pro choulostivé prací spodní prádlo, např. ze sametu, krajky, lycry, hedvábí nebo saténu.</p>	<p>1 kg</p>

Tlačítka

Tlačítka	Vysvětlení a upozornění
Upozornění:	U všech programů nelze použít všechna tlačítka a jejich funkce.
Přizpůsobit sušení ✨	<p>Pokud Vám prádlo po sušení připadá příliš vlhké, můžete provést jemné nastavení výsledku sušení pomocí stupně sušení, např. suché do skříně. Výsledek sušení lze zintenzivnit pomocí stupně sušení ve třech stupních od ✨¹ do ✨³.</p> <p>Pokud jste stupeň sušení přizpůsobili, nastavení zůstane uložené i po vypnutí sušičky.</p> <p>Upozornění: Čím vyšší je stupeň sušení, tím delší je doba trvání programu.</p>
Čas sušení 🕒	Přizpůsobte dobu trvání u časových programů. 20 minut až maximálně 3 hodiny, v krocích po 10 minutách.
Odložený start 🕒	Program skončí za 1 až 24 h. Nastavte v krocích po jedné hodině odložený start a posuňte tak spuštění programu. Na displeji se zobrazí požadovaný počet hodin, po kterém program skončí.
Ochrana proti zmač. 🚫	Aby nedošlo k pomačkání, pohybuje buben po sušení prádlem v pravidelných intervalech. Automatickou funkci ochrany před zmačkáním po každém programu můžete prodloužit o 60 minut.
Jemné sušení ✨🌿	Snížená teplota pro choulostivé textilie, např. polyakryl nebo elastan, může se prodloužit doba sušení.
🔒 3 s (Dětská pojistka 3 s)	Dětskou pojistku můžete aktivovat nebo deaktivovat tím, že 3 sekundy současně podržíte stisknuté tlačítko odloženého startu a doby sušení.
Start/pauza ▶⏏	Spuštění a přerušení programu.



Obsluha přístroje

Vložení prádla a zapnutí sušičky

Upozornění: Sušička musí být odborně nainstalovaná a připojená, → *Strana 12*.

1. Vložte prádlo do bubnu.
2. Pro zapnutí sušičky otočte volič programů na libovolný program.
3. Zavřete dvířka sušičky.

Pozor!

Nebezpečí poškození sušičky nebo textilií.

Dbejte na to, abyste do dvířek nepřiskřípli prádlo.

Nastavení programu

Upozornění: Pokud jste aktivovali dětskou pojistku, musíte ji nejprve deaktivovat, teprve potom můžete nastavit program, viz → *Strana 21*.

1. Zvolte libovolný program, podrobné informace k programům od → *Strana 19*.
2. Voličem programů nastavte požadovaný program. Na displeji se zobrazí přednastavené hodnoty zvoleného programu.

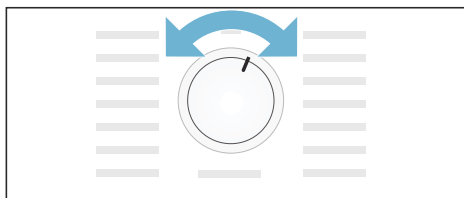

Upozornění: Přednastavené hodnoty programu jsou standardní nastavení, která jsou stanovená již při zvolení programu. Přednastavené hodnoty programu se po zvolení programu zobrazí na displeji.

3. Pokud si to přejete, přednastavené hodnoty změňte. Podrobné informace k tomu od → *Strana 21*.

Spuštění programu

Stiskněte tlačítko Start.

Upozornění: Pokud chcete program zabezpečit proti neúmyslné změně nastavení, aktivujte dětskou pojistku, viz → *Strana 21*.

Průběh programu

Stav programu se zobrazí na displeji.

např. Předpokládaná doba trvání programu v hodinách a minutách.

1:27

Upozornění: Po zvolení programu se zobrazí předpokládaná doba sušení při doporučeném naplnění. V průběhu sušení čidla vlhkosti měří zbytkovou vlhkost náplně a přizpůsobí dobu trvání programu (kromě časových programů). Je to viditelné časovými skoky zbývajícího času.



Sušení



Suché k žehlení



Suché do skříně



Ochrana před zmačkáním

- P - Pauza

End Konec

Změna programu nebo přidání prádla

Během sušení můžete prádlo kdykoli vyjmout nebo přidat a program změnit nebo přizpůsobit.

1. Otevřete dvířka sušičky nebo stiskněte pro přerušení tlačítko Start.
2. Přidejte nebo vyjměte prádlo.
3. Pokud si to přejete, zvolte jiný program nebo přídatnou funkci.

4. Zavřete dvířka sušičky.
5. Stiskněte tlačítko Start.

Upozornění: Doba trvání programu na displeji se aktualizuje podle množství a zbývající vlhkosti prádla. Zobrazené hodnoty se mohou po změně programu nebo množství prádla změnit.

Přerušení programu

Program můžete kdykoli přerušit tím, že otevřete dvířka sušičky nebo stisknete tlačítko Start.

Pozor!

Nebezpečí požáru. Prádlo se může vznítit.

Pokud program zrušíte, musíte všechno prádlo vyndat a rozprostřít tak, aby z něj mohlo uniknout teplo.

Konec programu

Na displeji se zobrazí *End*.

Vyjmутí prádla a vypnutí sušičky

1. Vyndejte prádlo.
2. Nastavte volič programů do polohy vypnuto.

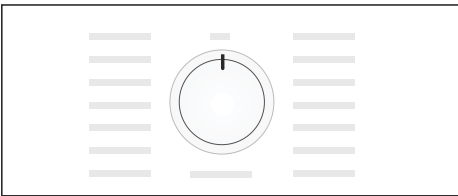

Vyprázdnění nádrčky na kondenzovanou vodu

Upozornění

- Kondenzovanou vodu můžete odvádět pomocí volitelného odtoku kondenzované vody* do odpadu.

- Pokud je kondenzovaná voda odváděna pomocí volitelného odtoku kondenzované vody, nemusíte vyprazdňovat nádrčku na kondenzovanou vodu.

Upozornění: Po každém sušení vyprázdněte nádrčku na kondenzovanou vodu, jinak by mohlo dojít k přerušení dalšího sušicího programu, protože by nádrčka na kondenzovanou vodu mohla být plná.

1. Vytáhněte nádrčku na kondenzovanou vodu ve vodorovné poloze.

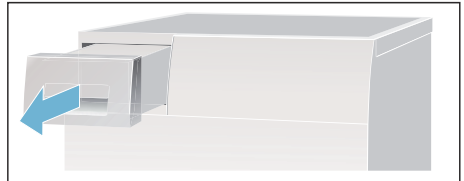

2. Vylijte kondenzovanou vodu.

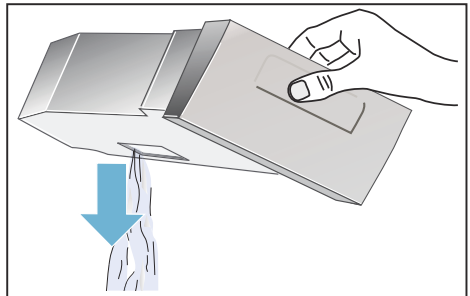

Pozor!

Znečištěná kondenzovaná voda může způsobit poškození zdraví a věcné škody.

Kondenzovaná voda není pitná a může být znečištěná vlákny. Nepijte ji a ani ji nepoužívejte žádným jiným způsobem.

* V závislosti na modelu

3. Zasuňte nádržku na kondenzovanou vodu tak, až citelně znovu zaskočí do sušičky.

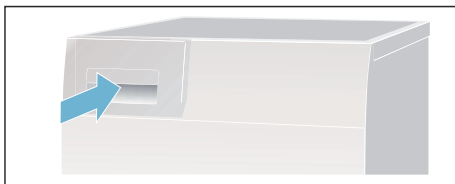

Čištění filtru na vlákna

Upozornění: Vlákna a vlasy z prádla se při sušení zachytávají ve filtru na vlákna. Ucpaný nebo znečištěný filtr na vlákna omezuje proudění vzduchu, a sušička nemůže dosáhnout plného výkonu. Čisté filtry na vlákna navíc snižují spotřebu elektrického proudu a zkracují dobu sušení.

Filtr na vlákna vyčistěte **po každém** sušení:

1. Otevřete dvířka sušičky a odstraňte z dvířek všechna vlákna.
2. Vytáhněte dvoudílný filtr na vlákna.

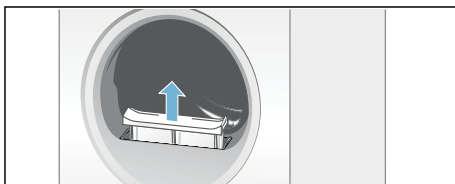

3. Odstraňte vlákna z prohlubně filtru na vlákna.

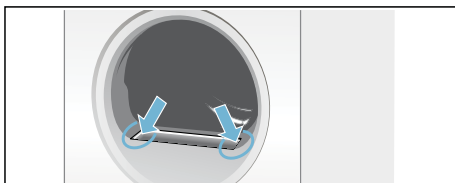

Upozornění: Dbejte na to, aby žádná vlákna nespadla do otevřeného otvoru.

4. Vytáhněte ze sebe části dvoudílného filtru na vlákna.

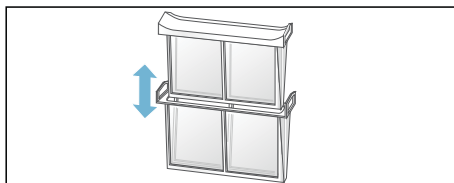

5. Oba filtry odklopte a odstraňte všechna vlákna.

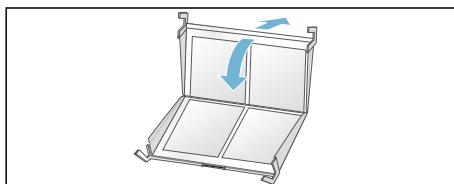

6. Vypláchněte vlákna pod tekoucí teplou vodou.

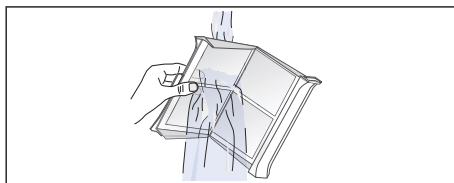

7. Filtry na vlákna osušte, zaklopte je a dvoudílný filtr na vlákna nasadte zpět.

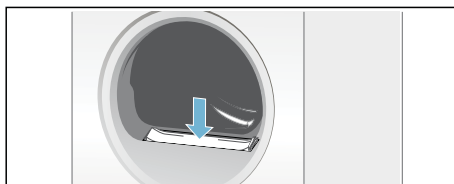

Pozor! **Nebezpečí poškození sušičky.**

Sušičku nepoužívejte bez filtru na vlákna nebo s poškozeným filtrem na vlákna.

Nastavení signalizace

Můžete změnit následující nastavení:

- rychlost odstředování, se kterou bylo prádlo před sušením vyždímáno,
- hlasitost signálu na konci programu,
- hlasitost signálů tlačítek.

Pro změnu nastavení musíte vždy nejprve aktivovat režim nastavení.

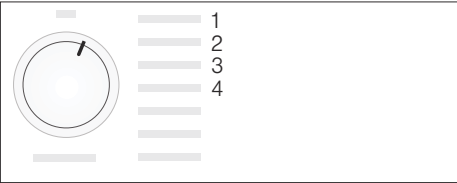

Aktivace režimu nastavení

1. Zapněte sušičku.
2. Zvolte program bavlna v poloze 1 a počkejte 5 sekund.

Nyní je aktivovaný režim nastavení, symboly na displeji zhasnou a zobrazí se doba trvání programu.

1. Stiskněte tlačítko start, držte ho stisknuté a zároveň otočte volič programů doprava do polohy 2.
2. Na displeji se zobrazí hodnota **rychlosti odstředování**.
3. Změňte rychlost odstředování stisknutím tlačítka **odloženého startu** nebo tlačítka **doby sušení**.
4. Otočte volič programů doprava do polohy 3.
5. Na displeji se zobrazí **hlasitost signálu na konci programu**.



0 = vypnutý, 1 = tichý, 2 = střední,
3 = hlasitý, 4 = velmi hlasitý

6. Změňte hlasitost stisknutím tlačítka **odloženého startu** nebo tlačítka **doby sušení**.
7. Otočte volič programů doprava do polohy 4.
8. Na displeji se zobrazí **hlasitost signálu tlačítek**.



0 = vypnutý, 1 = tichý, 2 = střední,
3 = hlasitý, 4 = velmi hlasitý

9. Změňte hlasitost stisknutím tlačítka **odloženého startu** nebo tlačítka **doby sušení**.

Upozornění: Další polohy voliče programů lze zvolit, ale nemůžete je změnit.

Ukončení režimu nastavení

Po nastavení požadované rychlosti odstředování a hlasitosti nastavte volič programů do polohy vypnuto. Nastavení jsou nyní uložena.

Zvuky

Upozornění: Při sušení, především v počáteční fázi, dochází v důsledku provozu ke vzniku zvuků způsobených kompresorem a čerpadlem. To je zcela normální a neovlivňuje to bezvadnou funkci **přístroje**.

Kompresor v sušičce způsobuje občas bzučení. Hlasitost se liší v závislosti na programu a fázi sušení.

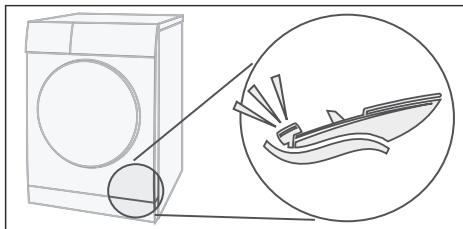

Kompresor se občas odvětrává, a tím vzniká hučivý zvuk.

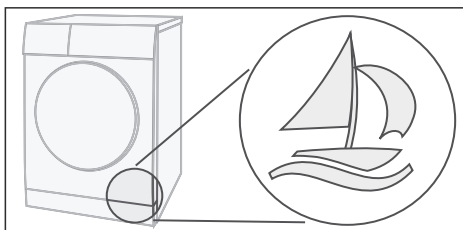

Čerpadlo odčerpává kondenzovanou vodu do nádržky na kondenzovanou vodu. **Vydává při tom zvuky čerpání.**

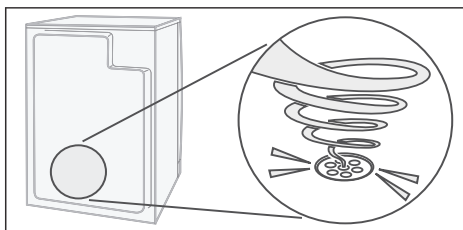

Čištění přístroje

Čištění sušičky a ovládacího panelu

⚠ Varování
Nebezpečí ohrožení života!

Sušička je napájena elektrickým proudem, hrozí nebezpečí úrazu elektrickým proudem.

Před čištěním odpojte sušičku od elektrické sítě.

Sušičku čistěte pouze vodou a měkkým vlhkým hadrem.

Okamžitě odstraňte všechny zbytky pracích prostředků, sprejů nebo jiné zbytky. Nepoužívejte čisticí prostředky nebo prostředky pro ošetření prádla před praním (např. spreje před praním, prostředky na skvrny). K čištění **přístroje** nepoužívejte vysokotlaký čistič ani parní čistič.

Čištění čidla vlhkosti

Upozornění: Sušička je vybavená čidlem vlhkosti z ušlechtilé oceli. Čidlo vlhkosti měří stupeň vlhkosti prádla.

Po dlouhé době používání se na čidlo vlhkosti může vytvořit jemná vrstva vodního kamene nebo zbytky pracích a ošetřovacích prostředků. Tyto usazeniny musí být **pravidelně** odstraňovány, jinak může být ovlivněna funkce čidla, a tím také výsledek sušení.

Otevřete dvířka a vyčistěte čidlo vlhkosti drsnější houbičkou.

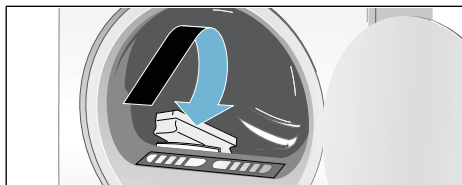

Pozor!
Nebezpečí poškození čidla vlhkosti.

Čidlo vlhkosti nečistěte abrazivními prostředky a drátěnkou.

Čištění filtru EasyClean

Když se na displeji zobrazí , vyčistěte následujícím způsobem filtr EasyClean:

Přístroj musí být zapnutý.

1. Nejprve vyčistěte filtr na vlákna
→ *Strana 24.*
2. Zavřete dvířka sušičky.
3. Pak otevřete servisní kryt výměníku tepla.
4. Odjistěte páčku filtru EasyClean.
5. Vytáhněte filtr EasyClean za držadlo.

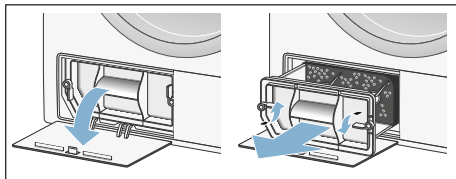

6. Nyní sejměte filtrační vložku.
7. Ručně umyjte filtrační vložku čistou vodou.

Upozornění

- Pokud je filtrační vložka příliš znečištěná, můžete ji také opatrně vysát vysavačem.
- Nepoužívejte čisticí prostředky.

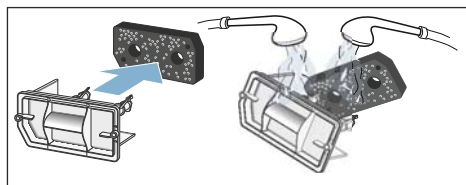

8. Filtrační vložku vysušte vmačkáním vody.

Upozornění: Nasazujte pouze čistou a suchou filtrační vložku.

9. Znovu nasadte filtrační vložku.

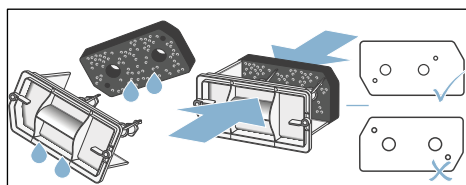

Upozornění: Dbejte na to, aby filtrační vložka nebyla zdeformovaná, roztržená nebo ucpaná. Filtrační vložku umístěte tak, jak je znázorněno výše.

10. Před opětovným nasazením filtru EasyClean zkontrolujte, zda není výměník tepla sušičky příliš znečištěný. Pokud ano, opatrně ho vysajte vysavačem s kartáčovým nástavcem seshora dolů.

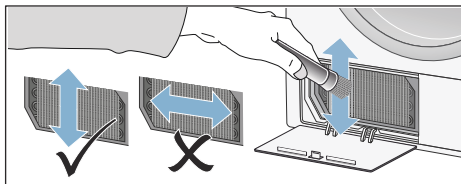

Upozornění: Při čištění dbejte na to, abyste nezdeformovali nebo nepoškodili lamely výměníku tepla.

Pozor!

Nebezpečí poranění.

O lamely výměníku tepla se můžete říznout.
Nedotýkejte se jich rukama.

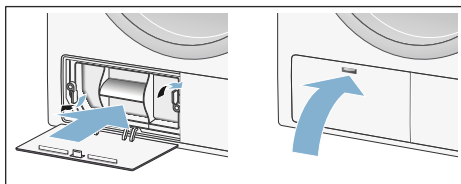

11. Zasuňte filtr EasyClean a zajistěte ho.
12. Zavřete servisní kryt.



13. Vypněte sušičku.
Nyní je filtr EasyClean vyčištěný.

Upozornění: Pokud je filtrační vložka poškozená, můžete si u zákaznického servisu pod číslem náhradního dílu 12007650 objednat novou. Kontaktní údaje všech zemí najdete v příloženém seznamu zákaznických servisů.

Co dělat v případě poruchy?

Poruchy	Příčina/odstranění
 na displeji a sušení se přerušilo.	<ul style="list-style-type: none"> ■ Vyprázdněte nádržku na kondenzovanou vodu a stiskněte tlačítko Start. ■ Pokud je nainstalovaný volitelný odtok kondenzované vody, může být ucpaná nebo zalomená hadice odtoku. Zkontrolujte, zda v hadici nejsou usazeniny, a hadici propláchněte. Hadici vedte tak, aby nebyla zalomená.
 na displeji.	Vyčistěte filtr na vlákna → <i>Strana 24</i> a filtr EasyClean → <i>Strana 27</i> .
 na displeji, ačkoli filtr na vlákna a filtr EasyClean jsou vyčištěné.	<p>Bezpodmínečně dodržujte postup v kapitole → <i>Strana 27</i>.</p> <p>Upozornění: Příklad musí být během čištění zapnutý.</p>
Sušička se nespustí.	<ul style="list-style-type: none"> ■ Stiskli jste tlačítko Start? ■ Je zapojená síťová zástrčka a zkontrolovali jste pojistku? ■ Zvolili jste program? Zvolte program. ■ Nejsou otevřena dvířka sušičky? Zavřete dvířka. ■ Není aktivovaná dětská pojistka? Deaktivujte dětskou pojistku. ■ Nevollili jste odložený start? Program se spustí se zpožděním.
Pomačkání.	<ul style="list-style-type: none"> ■ K pomačkání dojde, pokud jste překročili množství prádla nebo jste zvolili pro příslušný druh textilií nesprávný program. V tabulce s programy najdete všechny potřebné informace. ■ Oděvy vyjměte hned po usušení. Když je necháte ležet v bubnu, dojde ke zmačkání.
Vytéká voda.	Nejedná se o závadu, sušička možná nestojí rovně. Sušičku vyrovnejte.
Zobrazená doba trvání programu se mění během sušení.	Nejedná se o závadu. Čidla vlhkosti měří zbytkovou vlhkost náplně a přizpůsobí dobu trvání programu (kromě časových programů).
Prádlo není úplně suché nebo je ještě příliš vlhké.	<ul style="list-style-type: none"> ■ Horké prádlo se zdá být po skončení programu vlhčí, než ve skutečnosti je. Prádlo rozprostřete a nechte ho vychladnout. ■ Použijte jemné nastavení výsledku sušení, prodlouží se tím doba sušení, ale teplota se nezvýší. Prádlo bude sušší → <i>Strana 21</i>. ■ Zvolte program s delší dobou sušení nebo zvolte intenzivnější výsledek sušení. Teplota se přitom nezvýší. ■ Zvolte časový program pro dosušení ještě vlhkého prádla → <i>Strana 19</i>. ■ Pokud jste překročili maximální množství prádla pro daný program, nemůže se prádlo pořádně usušit. ■ Vyčistěte čidlo vlhkosti v bubnu. Na čidle může dojít k vytvoření jemné vrstvy vodního kamene nebo zbytků pracích a ošetřovacích prostředků, a ovlivnit tak jeho funkci. Vaše prádlo nebude zcela suché → <i>Strana 26</i>. ■ Sušení bylo přerušeno kvůli výpadku elektrického proudu, plně nádržce na kondenzovanou vodu nebo překročení maximální doby sušení. <p>Upozornění: Řiďte se také radami pro prádlo → <i>Strana 18</i>.</p>
* V závislosti na modelu	

Poruchy	Příčina/odstranění
Příliš dlouhá doba sušení?	<ul style="list-style-type: none"> ■ Může být znečištěný filtr na vlákna nebo filtr EasyClean, což může způsobit delší dobu sušení. Vyčistěte filtr na vlákna nebo filtr EasyClean. ■ Pokud je větrací mřížka na sušičce zastavěná nebo není volně přístupná, může se tím prodloužit doba sušení. Větrací mřížka musí zůstat volná. ■ Pokud je teplota prostředí vyšší než 35 °C, může se doba sušení prodloužit. ■ Nedostatečná cirkulace vzduchu v místnosti může prodloužit dobu sušení. V místnosti větrejte.
Displej zhasne a bliká tlačítko Start.	Nejedná se o závadu. Je aktivní režim úspory energie → <i>Strana 11</i> .
V místnosti stoupá vlhkost.	Nejedná se o závadu. V místnosti dostatečně větrejte.
Výpadek elektrického proudu.	Sušicí program se přeruší. Vyměňte prádlo a rozprostřete ho nebo spusťte program znovu.
Při sušení se ozývají neobvyklé zvuky.	Nejedná se o závadu, viz také → <i>Strana 26</i> .
Sušička je na povrchu studená, i když suší.	Nejedná se o závadu. Sušička s tepelným čerpadlem suší efektivně při nízkých teplotách.
* V závislosti na modelu	

Upozornění: Nemůžete-li poruchu odstranit sami zapnutím a vypnutím sušičky, obraťte se na zákaznický servis.

Údaje o spotřebě

Tabulka s hodnotami spotřeby

Program	Rychlost odstředování, se kterou bylo prádlo vyždímáno	Doba trvání**		Spotřeba energie**	
		7 kg	3,5 kg	7 kg	3,5 kg
bavlna		7 kg	3,5 kg	7 kg	3,5 kg
Suché do skříně*	1400 ot/min	159 min	86 min	1,35 kWh	0,80 kWh
	1000 ot/min	181 min	110 min	1,70 kWh	1,00 kWh
	800 ot/min	211 min	133 min	1,99 kWh	1,17 kWh
Suché k žehlení*	1400 ot/min	112 min	67 min	1,00 kWh	0,59 kWh
	1000 ot/min	134 min	80 min	1,20 kWh	0,69 kWh
	800 ot/min	164 min	98 min	1,35 kWh	0,85 kWh
Nemač. prádlo		3,5 kg		3,5 kg	
Suché do skříně*	800 ot/min	66 min		0,50 kWh	
	600 ot/min	78 min		0,61 kWh	

* Nastavení programu pro testy podle platné normy EN 61121.

** Hodnoty se mohou lišit od uvedených hodnot v závislosti na druhu textilu, složení prádla určeného k sušení, zbytkové vlhkosti textilu, nastaveného stupně sušení a množství prádla.

Nejefektivnější program pro bavlněné textilie

Následující „standardní program na bavlnu“ (označený symbolem ) je vhodný pro sušení normálně mokrého bavlněného prádla a nejefektivnější ohledně kombinované spotřeby energie pro sušení mokrého bavlněného prádla.

Standardní programy pro bavlnu podle aktuálního nařízení EU 932/2012			
Program	Naplnění	Spotřeba energie	Doba trvání programu
 bavlna suché do skříně	7 kg/3,5 kg	1,70 kWh/1,00 kWh	181 min/110 min

Nastavení programu pro zkoušky a opatření energetickým štítkem podle směrnice 2010/30/EU.



Technické údaje

Rozměry:

84,8 x 59,8 x 63,6 cm

Výška x šířka x hloubka

Hmotnost:

cca 56 kg

Maximální množství prádla:

7 kg

Nádržka na kondenzovanou vodu:

4,8 l

Napájecí napětí:

220–240 V

Příkon:

max. 600 W

Jištění:

10 A

Vnitřní osvětlení bubnu*

Teplota prostředí:

5–35 °C

Příkon ve vypnutém stavu:

0,10 W

Příkon v pohotovostním režimu

(nevypnutém stavu):

0,50 W



Zákaznický servis

Zákaznický servis

Nemůžete-li poruchu odstranit sami, (Co dělat v případě poruchy?), obraťte se prosím na náš zákaznický servis. Vždy najdeme vhodné řešení, abychom předešli zbytečným návštěvám techniků.

Kontaktní údaje pro nejbližší zákaznický servis najdete v příloženém seznamu zákaznických servisů.

Uveďte prosím zákaznickému servisu označení produktu (č. E) a výrobní číslo (č. FD) sušičky.

č. E _____ č. FD _____

Tyto údaje najdete na vnitřní straně dvířek sušičky nebo na zadní straně sušičky.

Důvěřujte kompetentnosti výrobce.

Obraťte se na nás. Tím si zajistíte, že oprava bude provedena vyškolenými servisními technikami, kteří jsou vybaveni originálními náhradními díly.

* V závislosti na modelu

INFORMAČNÍ LIST

BSH domácí spotřebiče s. r. o., Pekařská 695/10b, 155 00 Praha 5

Obchodní značka BSH



Značka	SIEMENS
Model	WT45H207CS
Kapacita v kg	7
Třída energetické účinnosti - na stupnici A+++ (nejvyšší účinnost, tj. nízká spotřeba energie) do D (nejnižší účinnost, tj. vysoká spotřeba elektrické energie)	A++
Ekoznačka EU	-
Roční spotřeba energie v kWh ¹⁾	212
Spotřeba energie standardního programu pro bavlnu v kWh ²⁾ : s celou náplní	1,7
s poloviční náplní	1
Vážená spotřeba energie ve vypnutém stavu v W	0,1
Vážená spotřeba energie v režimu ponechání v zapnutém stavu v W	0,49
Délka režimu ponechání v zapnutém stavu v min.	0
Třída účinnosti sušení - na stupnici od A (nejúspornější) do G (nejméně úsporná)	B
Účinnost sušení standardního programu pro bavlnu v %: s celou náplní	86
s poloviční náplní	88
Vážená účinnost sušení standardního programu pro bavlnu v %:	87
Trvání standardního programu pro bavlnu v min ²⁾ : s celou náplní	181
s poloviční náplní	110
Vážená délka trvání standardního programu pro bavlnu v min.	140
Hlučnost v dB (A) re 1 pW:	65
Druh spotřebiče	kondenzační
Spotřebič určen k vestavbě	ne

- 1) Roční spotřeba energie v kWh za rok na základě 160 standardních cyklů ve standardním programu bavlna s celou a poloviční náplní a spotřeba v režimech s nízkou spotřebou energie. Skutečná spotřeba energie závisí na tom, jak je spotřebič používán.
- 2) Program Bavlna suchá používaný při plné a poloviční náplni je standardní sušící program, na který se vztahují informace uvedené na štítku a v informačním listu. Tento program je vhodný pro sušení běžně mokrého bavlněného prádla a je nejefektivnější z hlediska spotřeby energie pro bavlnu.

Případné technické změny, tiskové chyby a odlišnosti ve vyobrazení jsou vyhrazeny bez upozornění.
Aktuální návod najdete na webových stránkách www.siemens-home.com/cz

Ujištění dovozce o vydání prohlášení o shodě

Vážený zákazníku,

dle § 13, odst.5 zákona č.22/97 Sb. Vás ujišťujeme, že na všechny výrobky distribuované společností BSH domácí spotřebiče s.r.o. našim obchodním partnerům bylo vydáno prohlášení o shodě ve smyslu zákona č. 22/97 Sb. a příslušných nařízení vlády.

Toto ujištění dovozce o vydání prohlášení o shodě se vztahuje na všechny výrobky včetně plynových spotřebičů, které jsou obsaženy v aktuálním ceníku firmy BSH domácí spotřebiče s.r.o.

Prohlášení o hygienické nezávadnosti výrobků

Všechny výrobky distribuované společností BSH domácí spotřebiče s.r.o. a přicházející do styku s potravinami splňují požadavky o hygienické nezávadnosti dle zákona č.258/2000 Sb., vyhlášky 38/2001 Sb. Toto prohlášení se vztahuje na všechny výrobky přicházející do styku s potravinami uvedené v aktuálním ceníku firmy BSH domácí spotřebiče s.r.o.

Záruční podmínky

Na tento uvedený výrobek je poskytována záruční lhůta 24 měsíců (ode dne prodeje).

Základním průkazem práv spotřebitele ve smyslu Občanského zákoníku je pořizovací doklad (paragon, faktura, leasingová smlouva ap.). Pokud byl při prodeji vydán záruční list, je tento součástí výrobku s výrobním číslem uvedeným na přední straně tohoto záručního listu. Zejména v případech delší než zákonné záruční lhůty je proto záruční list jediným průkazným dokladem práv uživatele pro uznání prodloužené záruky. Ve vlastním zájmu ho proto uschovejte. Nedílnou součástí záručního listu je doklad o pořízení (paragon, faktura, leasingová smlouva apod.) Pro případ prodloužené záruční lhůty z důvodu dříve provedených oprav je nutno předložit i opravní listy z těchto oprav.

Bezplatný záruční servis je možno poskytnout jen v případě předložení pořizovacího dokladu nebo v případě prodloužené záruky i vyplněného záručního listu (musí obsahovat druh spotřebiče, typové označení, výrobní číslo, datum prodeje a označení prodávajícího v souladu s § 620 odst. 3 Občanského zákoníku). Záruční list vyplňuje prodejce a je v zájmu spotřebitele zkontrolovat správnost a úplnost uvedených údajů. Záruční list je platný pouze v originálu, na kopie nebude brán zřetel.

Záruční oprava se vztahuje výhradně na závady, které vzniknou průkazně v době platné záruční lhůty, a to vadou materiálu nebo výrobní vadou. Takto vzniklé závady je oprávněn odstranit pouze autorizovaný servis. Uplatnit záruku může spotřebitel u autorizovaného servisu nebo v prodejně, kde byl spotřebič zakoupen. Zvolí-li spotřebitel jiný, než nejbližší autorizovaný servis, bude na něm, aby nesl v souvislosti s tím zvýšené náklady.

Ze záručních oprav jsou vyloučeny zejména tyto případy:

- výrobek byl instalován nebo používán v rozporu s návodem k obsluze, příp. s návodem na montáž
- údaje na záručním listu nebo dokladu o zakoupení se liší od údajů na výrobním štítku spotřebiče
- při chybějícím nebo poškozeném výrobním štítku spotřebiče
- je-li výrobek používán k jinému než výrobcem stanovenému účelu - spotřebič je určen k používání v domácnosti.
- záruka neplatí, je-li výrobek používán k profesionálním nebo komerčním účelům
- mechanické poškození (závady vzniklé při přepravě)
- poškození vzniklá nepozorností, živelnou pohromou nebo jinými vnějšími vlivy (např. vyšším napětím v elektrorozvodné síti, extrémně tvrdou vodou apod.)
- neodborným zásahem, nepovolenými konstrukčními změnami nebo opravou provedenou neoprávněnou osobou
- běžná údržba nebo čištění, instalace, programování, kontrola parametrů výrobku
- opotřebením vzniklé používáním spotřebiče

Rozšířená záruka nad rámec zákona

U spotřebičů (pračky, myčky) sériově vybavených systémem Aqua-Stop (patent fy BSH) je výrobcem poskytnuta záruka na škody způsobené chybou tohoto systému. Na tyto škody poskytneme náhradu soukromému spotřebiteli a to po celou dobu životnosti spotřebiče.

Upozornění pro prodejce

Prodejce je povinen dát zákazníkovi platný prodejní doklad, kde bude uvedeno datum prodeje a označení spotřebiče a na požádání zákazníka je povinen vystavit správně a úplně vyplněný záruční list v den prodeje výrobku. Při případné předprodejní reklamaci je třeba předložit řádně vyplněný reklamační protokol.

„Spotřebič není určený pro používání osobami (včetně dětí) se sníženými fyzickými, smyslovými a nebo mentálními schopnostmi, a nebo s nedostatkem zkušeností a vědomostí, pokud jim osoba zodpovědná za jejich bezpečnost neposkytne dohled a nebo je nepoučila o používání spotřebiče.“

Kontakt na servis domácích spotřebičů SIEMENS

BSH domácí spotřebiče, s.r.o.

Pekařská 695/10b

155 00 Praha 5

tel.: +420 251 095 546

email: opravy@bshg.com

Objednávky příslušenství a náhradních dílů

email: dily@bshg.com

Aktuální informace o servisu naleznete na internetových stránkách
www.siemens-home.com/cz.

Zde máte také možnost sjednat opravu pomocí online formuláře.



SIEMENS



**Kondenzačná sušička s tepelným čerpadlom
WT45H207CS**

www.siemens-home.com/sk

sk Návod na použitie a inštaláciu

Vaša nová sušička bielizne

Rozhodli ste sa pre sušičku bielizne značky Siemens.

Venujte prosím niekoľko minút vášho času na prečítanie a zoznámenie sa s prednosťami vašej sušičky bielizne.

Na zabezpečenie vysokej kvality značky Siemens bola u každej sušičky bielizne, ktorá opúšťa náš podnik, starostlivo preskúšaná jej funkčnosť a bezchybný stav.

Ďalšie informácie k našim výrobkom, príslušenstvu, náhradným dielom a servisu nájdete na našej internetovej stránke www.siemens-home.com/sk alebo sa obráťte na naše strediská zákazníckeho servisu.

Ak návod na použitie a inštaláciu opisuje rôzne modely, upozorňuje na príslušných miestach na rozdiely.



Uved'te sušičku bielizne do prevádzky až po prečítaní tohto návodu na použitie a inštaláciu!

Pravidlá zobrazenia

Varovanie!

Táto kombinácia symbolu a signálneho slova upozorňuje na možnú nebezpečnú situáciu. Následkom nerespektovania varovania môže byť smrť alebo poranenia.

Pozor!

Toto signálne slovo upozorňuje na možnú nebezpečnú situáciu. Následkom nerespektovania môžu byť materiálne škody a/alebo škody na životnom prostredí.

Upozornenie / tip

Upozornenia týkajúce sa optimálneho používania prístroja/ užitočné informácie.

1. 2. 3. / a) b) c)

Jednotlivé kroky postupu sa zobrazia označené číslami alebo písmenami.

■ / -

Výpočet (vymenovanie) sa zobrazí označený okienkami alebo odrážkami.

Obsah

 Použitie podľa určenia	4	Zmena programu alebo doplnenie bielizne	24
 Bezpečnostné pokyny.	4	Prerušenie programu	24
Deti/osoby/zvieratá	4	Koniec programu.	24
Inštalácia	6	Vybrané bielizne a vypnutie sušičky	24
Prevádzka	8	Vyprázdnenie nádržky na skondenzovanú vodu	24
Čistenie/údržba	10	Vyčistenie filtra na vlákna	25
 Ochrana životného prostredia	12	 Nastavenie signalizácie	26
Obal/starý prístroj	12	 Zvuky	27
Chladivá	12	 Čistenie prístroja.	28
Pokyny pre úsporu	12	Čistenie sušičky a ovládacieho panela	28
 Inštalácia a pripojenie	13	Čistenie snímača vlhkosti	28
Rozsah dodávky	13	Čistenie filtra EasyClean	28
Inštalácia a pripojenie sušičky	13	 Čo robiť v prípade poruchy?	30
Voliiteľné príslušenstvo	14	 Údaje o spotrebe	32
Preprava a ochrana pred mrazom	14	Tabuľka hodnôt spotreby	32
 Najdôležitejšie v skratke.	15	Najefektívnejší program na bavlnené textilie	32
 Zoznámenie sa s prístrojom	16	 Technické údaje.	33
Sušička	16	 Zákaznícky servis	33
Ovládací panel	17		
Displej	18		
 Bielizeň	19		
Príprava bielizne	19		
Triedenie bielizne	19		
 Prehľad programov.	20		
Programy	20		
Tlačidlá	22		
 Obsluha prístroja.	23		
Vloženie bielizne a zapnutie sušičky	23		
Nastavenie programu	23		
Spustenie programu	23		
Priebeh programu	23		



Použitie podľa určenia

- Tento prístroj je určený len na použitie v domácnosti.
- Neinštalujte ani neprevádzkujte toto zariadenie na miestach, kde by bolo vystavené pôsobeniu mrazu a/alebo vplyvom vonkajšieho prostredia. Ak v zariadení zamrzne zvyšková voda, hrozí nebezpečenstvo jeho poškodenia. Zamrznuté hadice môžu praskať /vytvárať trhliny.
- Prístroj možno používať len na sušenie domácej bielizne, t.j. častí, ktoré boli vyprané vo vode a sú vhodné na sušenie v bubne práčky (pozri štítok na textílii). Používanie prístroja na iné účely sa pokladá za použitie mimo určenej oblasti jeho použitia a je zakázané.
- Tento prístroj je určený na použitie maximálne vo výške 4 000 metrov nad hladinou mora.

Než zapnete prístroj:

Skontrolujte, či prístroj nemá viditeľné poškodenie. Nespúšťajte prístroj, ak je poškodený. V prípade akýchkoľvek problémov sa obráťte na nášho odborného predajcu alebo zákaznícky servis.

Prečítajte si a dodržiavajte prevádzkové a inštalčné pokyny a všetky ďalšie informácie dodané spoločne s týmto zariadením.

Uschovajte dokumenty na ďalšie použitie alebo pre ďalšieho majiteľa.



Bezpečnostné pokyny

Nasledovné bezpečnostné pokyny a varovania slúžia na ochranu pred poranením a predchádzajú hmotným škodám vo vašom okolí.

Pri inštalácii, údržbe, čistení a prevádzke zariadenia je preto dôležité prijať potrebné opatrenia a pokračovať s nevyhnutnou starostlivosťou.

Deti/osoby/domáce zvieratá



Varovanie

Nebezpečenstvo usmrtenia!

Deti a ostatné osoby, ktoré nie sú schopné posúdiť riziká spojené s používaním zariadenia sa môžu poraniť sami alebo sa môžu ocitnúť v život ohrozujúcich situáciách. Preto majte na pamäti nasledovné:

- Zariadenie smú používať deti staršie ako 8 rokov a osoby so zníženou fyzickou, zmyslovou alebo mentálnou schopnosťou alebo osoby s nedostatkom skúseností a znalostí, ak sú pod dohľadom alebo sú poučené o tom, ako zariadenie používať bezpečne a chápu potenciálne riziká spojené s používaním zariadenia.
- Deti sa so zariadením nesmú hrať.

- Nedovoľte deťom čistiť alebo vykonávať údržbu zariadenia bez dozoru.
- Deti do 3 rokov a domáce zvieratá sa nesmú v blízkosti tohto zariadenia zdržiavať.
- Deti alebo osoby, ktoré nie sú schopné posúdiť riziká nenechávajú v blízkosti zariadenia bez dozoru.

Varovanie

Nebezpečenstvo usmrtenia!

Deti sa môžu sami zamknúť vnútri zariadenia a môžu sa ocitnúť v život ohrozujúcej situácii.

- Zariadenie neumiestňujte za dverami, pretože by mohli blokovať dvierka zariadenia alebo by mohli brániť ich úplnému otvoreniu.
- Keď zariadenie dosiahne koniec svojej životnosti, **predtým** ako ho znehodnotíte, vytiahnite zástrčku napájacieho kábla zo zásuvky a potom znehodnotte zámok na dverách zariadenia.

Varovanie

Nebezpečenstvo udusenía!

Ak deťom dovolíte hrať sa s balením/plastovou fóliou alebo obalovým materiálom, môžu v ňom uviaznuť alebo si ho môžu nasadiť na hlavu a udusiť sa. Obaly, fólie a obalový materiál skladujte mimo dosahu detí.

Varovanie

Riziko otravy!

Po požití prací a ošetrovacích prostriedkov (aviváže) môže dôjsť k otrave. V prípade náhodného prehltnutia vyhľadajte lekársku pomoc.

Uchovávajte pracie a ošetrovacie prostriedky (aviváž) mimo dosahu detí.

Varovanie

Podráždenie očí / pokožky!

Kontakt s pracími prostriedkami a avivážou môže spôsobiť podráždenie očí alebo pokožky. Ak pracie prostriedky a aviváž prídu do kontaktu s očami/pokožkou, okamžite ich dôkladne opláchnite vodou.

Uchovávajte pracie a ošetrovacie prostriedky (aviváž) mimo dosahu detí.

Inštalácia

Varovanie

Riziko úrazu elektrickým prúdom / požiaru / hmotných škôd / poškodenia zariadenia!

Ak zariadenie nie je správne nainštalované, môže dôjsť k nebezpečnej situácii.

Uistite sa, že:

- Sieťové napätie vo vašej elektrickej zásuvke zodpovedá menovitému napätiu uvedenému na zariadení (štítku zariadenia). Pripojená záťaž a požadované istenie sú uvedené na identifikačnom štítku.
- Zariadenie je pripojené len k zdroju striedavého prúdu do uzemnenej zásuvky vyhovujúcej miestnym predpisom, ktorá bola správne nainštalovaná.
- Sieťová zástrčka a uzemnená zásuvka sú rovnakého typu a uzemňovací systém bol správne nainštalovaný.
- Prierez kábla je dostatočne veľký.
- Zástrčka je vždy prístupná.
- Ak používate prúdový chránič, používajte iba chránič nasledovnej značky: . Prítomnosť tejto značky je jediný spôsob, ako zaistíte, že spĺňa všetky platné predpisy.

Varovanie

Riziko úrazu elektrickým prúdom / požiaru / hmotných škôd / poškodenia zariadenia!

Ak sieťový kábel zariadenia vymeníte alebo je poškodený, môže dôjsť k úrazu elektrickým prúdom, skratu alebo požiaru v dôsledku prehriatia.

Napájací kábel nesmie byť zlomený, stlačený alebo upravený a nesmie prísť do kontaktu so žiadnym zdrojom tepla.

Varovanie

Nebezpečenstvo požiaru / hmotnej škody / poškodenia zariadenia!

Ak použijete predlžovací kábel alebo rozdvojku, môže dôjsť k požiaru v dôsledku prehriatia alebo skratu.

Zariadenie zapojte priamo do uzemnenej zásuvky, ktorá bola nainštalovaná správne. Nepoužívajte predlžovacie káble, zásuvkové lišty, alebo multifunkčné spojky.

⚠ Varovanie**Riziko úrazu / materiálnej škody / poškodenia zariadenia!**

- Zariadenie počas prevádzky môže vibrovať alebo pohybovať sa, čo môže spôsobiť poranenie alebo hmotné škody. Zariadenie umiestňujte na čistý, rovný, pevný povrch, a pomocou vodováhy a nožičky so skrutkou ho vyvážite.

- Nesprávne umiestnenie (položenie na seba) tohto zariadenia na práčku môže spôsobiť poranenia, hmotné škody a/alebo poškodenie zariadenia.

Ak toto zariadenie musí byť umiestnené na práčke, práčka musí mať minimálne rovnakú hĺbku a šírku ako zariadenie, a ak je k dispozícii → *Strana 14*, musí byť na mieste zaistené príslušnou spojovacou súpravou. Zariadenie musí byť touto spojovacou súpravou zabezpečené. Stohovanie zariadenia akýmkoľvek iným spôsobom je zakázané.

- Ak za účelom zdvihnutia alebo premiestnenia zariadenia uchopíte niektorú z vyčnievajúcich častí zariadenia (napr. dvierka zariadenia), tieto časti sa môžu zlomiť a spôsobiť zranenie. Pri premiestňovaní zariadenia ho nechytajte za prečnievajúce časti.

⚠ Varovanie**Riziko poranenia!**

- Výrazné poškodenie zariadenia. Pri jeho zdvíhaní môže dôjsť k zraneniu. Zariadenie nezdvíhajte sami.
- Zariadenie má ostré hrany, o ktoré by ste si mohli porezať ruky. Zariadenie neuchopujte za jeho ostré hrany. Pri zdvíhaní noste ochranné rukavice.
- V prípade, že hadice a sieťové káble nie sú správne vedené, môžu predstavovať riziko zakopnutia, čo môže viesť k poraneniám. Hadice a káble ved'te a umiestňujte tak, aby nepredstavovali riziko zakopnutia.

Prevádzka

Varovanie

Nebezpečenstvo výbuchu/ požiaru!

Bielizeň, ktorá prišla do styku s rozpúšťadlami, olejom, voskom, odstraňovačom vosku, farbou, masťou alebo odstraňovačom škvŕn sa pri sušení v sušičke môže vznietiť alebo dokonca spôsobiť, že zariadenie exploduje. Preto majte na pamäti nasledovné:

- Pred sušením v sušičke bielizeň dôkladne vyplákejte teplou vodou a čistiacim prostriedkom.
- Ak bielizeň najskôr neoperiete, nekladte ju do tohto zariadenia.
- Nepoužívajte zariadenie, ak na čistenie bielizne boli použité priemyselné chemikálie.

Varovanie

Nebezpečenstvo výbuchu/ požiaru!

- Ak sa vo filtri na vlákna zachytí nejaký zvyškový materiál, môže sa počas sušenia vznietiť alebo dokonca spôsobiť, že zariadenie začne horieť alebo exploduje. Vyčistite filter na vlákna po každom použití zariadenia na sušenie bielizne.

- Niektoré objekty sa môžu počas sušenia vznietiť alebo dokonca spôsobiť, že zariadenie začne horieť alebo exploduje. Z vreciek odevov vyberte všetky zapalovače alebo zápalky.
- Ak sa vo vzduchu okolo zariadenia nachádza uhoľný prach alebo múčka, môže dôjsť k explózií. Uistite sa, že keď je zariadenie v prevádzke, je priestor okolo neho udržiavaný v čistote.

Varovanie

Nebezpečenstvo požiaru/ hmotných škôd/poškodenia zariadenia!

Ak je program ukončený pred skončením sušiaceho cyklu, nemusí byť bielizeň ochladená dostatočne a môže spôsobiť to, že sa bielizeň zapáli alebo môže dôjsť k hmotným škodám alebo poškodeniu zariadenia.

- V poslednej časti cyklu sušenia sa bielizeň v bubne neohrieva (chladiaci cyklus). Týmto sa má zabezpečiť to, že bude mať teplotu, pri ktorej nebude poškodená.
- Pred skončením cyklu sušenia zariadenie nevypínajte dovtedy, kým okamžite nevyberiete všetky kusy bielizne z bubna a nerozložíte ich (na rozptýlenie tepla).

⚠ Varovanie
**Nebezpečenstvo otravy/
 hmotnej škody!**

Kondenzovaná voda nie je vhodná na pitie a môže byť kontaminovaná vláknami. Kontaminovaná kondenzovaná voda môže byť nebezpečná pre zdravie a môže spôsobiť materiálne škody. Nepite ju ani ju opätovne nepoužívajte.

⚠ Varovanie
Riziko otravy!

Jedovaté výpary môžu pochádzať z čistiacich prostriedkov, ktoré obsahujú rozpúšťadlá, napr. čistiace rozpúšťadlá. Nepoužívajte čistiace prostriedky, ktoré obsahujú rozpúšťadlá.

⚠ Varovanie
Riziko poranenia!

- Ak zaťažíte/sadnete si na dvierka zariadenia keď sú otvorené, zariadenie sa môže prevrátiť, čo môže spôsobiť poranenie. Keď sú dvierka zariadenia otvorené, nezaťažujte/nesadajte si na ne.
- Ak po zariadení budete stúpať, môže sa pracovná doska zlomiť, čo môže spôsobiť zranenie. Po zariadení nestúpajte.

- Ak budete do bubna zasahovať keď sa ešte otáča, môžete si poraniť ruky. Počkejte, kým sa bubon prestane otáčať.

Pozor!
**Hmotná škoda/poškodenie
 zariadenia**

- V prípade, že množstvo bielizne v zariadení prekročí maximálnu zaťažiteľnosť, nemusí byť zariadenie schopné správne fungovať alebo môže dôjsť k hmotným škodám alebo poškodeniu zariadenia. Neprekračujte maximálnu kapacitu suchej bielizne. Uistite sa, že dodržiavate maximálnu zaťažiteľnosť stanovenú pre každý program → *Strana 20*.
- Ak zariadenie spustíte bez filtra na vlákna alebo v prípade, že je filter na vlákna chybný, môže dôjsť k poškodeniu zariadenia. Zariadenie neprevádzkujte bez filtra na vlákna alebo s filtrom, ktorý je chybný.
- Keď je zariadenie v prevádzke, môžu sa do vstupu vzduchu dostať ľahké predmety, ako sú vlasy a vlákna. Zabráňte ich prístupu k zariadeniu.

- Pena a molitan sa môžu počas sušenia v zariadení zdeformovať alebo roztaviť. V zariadení nesušte kusy bielizne, ktoré obsahujú penu alebo molitan.
- Ak do zariadenia nalejete nesprávne množstvo pracieho prostriedku alebo čistiaceho prostriedku, môže dôjsť k hmotným škodám alebo poškodeniu zariadenia.
Umývacie prostriedky/ aviváž/čistiace prostriedky a zmäkčovadlá používajte v súlade s pokynmi výrobcu.
- Ak sa zariadenie prehreje, nemusí správne fungovať alebo to môže spôsobiť hmotné škody alebo poškodenie zariadenia. Uistite sa, že prívod vzduchu do zariadenia nie je nikdy blokový, keď je zariadenie v prevádzke a že priestor okolo zariadenia je dostatočne ventilovaný.
- Vypnite zariadenie. Odpojte zariadenie od elektrickej siete (vytiahnite zástrčku).
- Nikdy nemanipulujte s elektrickou zástrčkou mokrými rukami.
- Pri vyťahovaní zástrčky zo zásuvky vždy ťahajte za zástrčku a nie za sieťový kábel, v opačnom prípade môže dôjsť k poškodeniu sieťového kábla.
- V zariadení alebo na jeho funkciách nevykonávajte žiadne technické zmeny.
- Opravy a akékoľvek iné práce na zariadení môže vykonávať len náš technik zo zákazníckeho servisu alebo elektrikár. To isté platí pre výmenu sieťového kábla (v prípade potreby).
- Náhradný sieťový kábel si môžete objednať v našom zákazníckom servise.

Varovanie **Riziko otravy!**

Jedovaté výpary môžu pochádzať z čistiacich prostriedkov, ktoré obsahujú rozpúšťadlá, napr. čistiace rozpúšťadlá. Nepoužívajte čistiace prostriedky, ktoré obsahujú rozpúšťadlá.

Čistenie/údržba

Varovanie **Nebezpečenstvo usmrtenia!**

Zariadenie je napájané elektrinou. Ak prídete do kontaktu s časťami pod napätím, hrozí nebezpečenstvo zásahu elektrickým prúdom. Preto majte na pamäti nasledovné:

⚠ Varovanie
Nebezpečenstvo úrazu
elektrickým prúdom/
hmotných škôd/poškodenia
zariadenia!

Ak prenikne do zariadenia vlhkosť, môže dôjsť ku skratu. Na čistenie zariadenia nepoužívajte tlakový alebo parný čistič.

⚠ Varovanie
Riziko úrazu/materiálnej
škody/poškodenia zariadenia!

Používanie náhradných dielov a príslušenstva od iných výrobcov je nebezpečné a môže spôsobiť poranenia, hmotné škody alebo poškodenie zariadenia. Z bezpečnostných dôvodov používate len originálne náhradné diely a príslušenstvo.

Pozor!
Hmotná škoda/poškodenie
zariadenia

Čistiace prostriedky a prostriedky na predošetrenie bielizne (napr. odstraňovače škvŕn, predpieracie spreje atď.) môžu pri kontakte s povrchmi zariadenia spôsobiť poškodenie. Preto majte na pamäti nasledovné:

- Dbajte na to, aby tieto prostriedky neprišli do kontaktu s povrchmi zariadenia.
- Zariadenie čistite len vodou a mäkkou, vlhkou handričkou.
- Ihneď odstráňte všetky pracie prostriedky, postreky alebo iné zvyšky.



Ochrana životného prostredia

Obal/starý prístroj



Obal zlikvidujte ekologickým spôsobom. Tento prístroj je označený v súlade s európskou smernicou 2012/19/EÚ o použitých elektrických a elektronických zariadeniach (waste electrical and electronic equipment – WEEE).

Smernica stanovuje rámec pre spätný odber a recykláciu starých prístrojov, platný v EÚ.

Chladivá

Výmenník tepla sušičky obsahuje fluórovaný skleníkový plyn nachádzajúci sa v hermeticky uzavretom zariadení.

Skleníkový plyn:	R134a
Množstvo náplne (g):	330
GWP (kgCO ₂ /kgRefrig):	1300
Total GWP (kgCO ₂):	429

Sušičku likvidujte odborným spôsobom.

Pokyny pre úsporu

- Bielizeň pred sušením odstredte. Suchšia bielizeň skracuje čas sušenia a znižuje spotrebu energie.
- Do sušičky vkladajte maximálne množstvá náplne.

Upozornenie: Neprekračujte maximálne množstvá náplne pre jednotlivé programy, pretože to vedie k predĺženiu času sušenia a k zvýšeniu spotreby energie.

- Vyvetrajte miestnosť a vstup vzduchu na sušičke udržiavajte voľný, aby bola zaručená správna výmena vzduchu.
- Vyčistite sitko na vlákna po každom sušení. Znečistené sitko na vlákna predlžuje čas sušenia a zvyšuje spotrebu energie.
- **Režim na úsporu energie:** Ak sa sušička nebude dlhší čas obsluhovať, automaticky sa prepne pred spustením programu a po skončení programu na režim šetrenia energie. Zobrazovací panel a signalizačné kontrolky po niekoľkých minútach zhasnú a bliká tlačidlo Štart. Na aktivovanie osvetlenia stlačte ľubovoľné tlačidlo, otvorte alebo zatvorte dverka sušičky, otočte volič programov.

Inštalácia a pripojenie

Rozsah dodávky

- Sušička
- Návod na použitie a inštaláciu
- Kôš na sušenie vlny*
- Odtok skondenovanej vody*

Inštalácia a pripojenie sušičky

Varovanie

Nebezpečenstvo ohrozenia života!

Sušička je napájaná elektrickým prúdom, pri tom hrozí nebezpečenstvo zásahu elektrickým prúdom.

- Skontrolujte sušičku a výskyt viditeľných poškodení. Poškodená sušička sa nesmie prevádzkovať.
- Pred pripojením na elektrické napájanie sa uistite, že sa elektrické napätie, ktoré je uvedené na typovom štítku, zhoduje s napätím vo vašej zásuvke.
- Používajte len prúdové chrániče s týmto označením .
- Dávajte pozor na to, aby sieťové vedenie nebolo zalomené, zacviknuté alebo aby neprišlo do styku so zdrojmi tepla alebo ostrými hranami.

Varovanie

Deti môžu uviaznuť v sušičke a dostať sa tak do ohrozenia života!

Sušičku nestavajte za dvere alebo za posuvné dvere, ktoré blokujú alebo obmedzujú otvorenie dvierok sušičky.

Pozor!

Nebezpečenstvo poranenia

- Pri zdvíhaní sušičky sa môžete poraniť z dôvodu jej vysokej hmotnosti. Sušičku nezdvíhajte sami.
- Na ostrých hranách sušičky si môžete porezať ruky. Sušičku nechytajte na ostrých hranách.

* v závislosti od modelu

- Časti, ktoré na sušičke vyčnievajú, sa môžu pri zdvihnutí alebo posúvaní odlomiť. Sušičkou nepohybujte s uchopením za vyčnievajúce časti.

Pozor!

Vecné škody na sušičke alebo na textilách

- Skontrolujte sušičku, či nevykazuje prepravné poškodenia. Poškodenú sušičku neprevádzkujte.
- Zvyšková voda v sušičke môže zamrznúť a poškodiť sušičku. Sušičku neinštalujte v priestoroch s rizikom mrazu.

Pri inštalácii dbajte:

- na čistú, rovnú a pevnú plochu na postavenie,
- na to, aby bola sieťová zástrčka kedykoľvek dosiahnuteľná,
- na to, aby ste vstup vzduchu na sušičke ponechali voľný a dbajte aj na dostatočné vetranie,
- na to, aby bolo okolie sušičky čisté
- a na to, aby bola sušička vyrovananá pomocou skrutkovacích nožičiek.

Upozornenie: Pomocou vodováhy skontrolujte narovnanie prístroja a v prípade potreby ho upravte. Otáčaním nožičiek prístroja nastavte výšku.

Všetky štyri nožičky prístroja musia stáť pevne na podlahe.

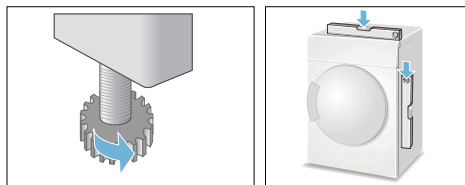

Nesprávne narovnanie môže spôsobiť hlučné zvuky, otrasy a chybné pohyby bubna.

Upozornenie: V prípade akýchkoľvek pochybností nechajte prístroj zapojiť odborným pracovníkom.

Voliteľné príslušenstvo

Voliteľné doplnkové príslušenstvo*
v zákazníckom servise:

- **Súprava na spojenie práčky a sušičky (stĺpové usporiadanie):**
Sušičku je možné postaviť priestorovo úsporným spôsobom na vhodnú práčku s rovnakou hĺbkou a šírkou.
Sušičku je potrebné upevniť na práčke bezpodmienečne pomocou tejto súpravy na spojenie. Objednávacie číslo s vyťahovacou pracovnou doskou: **WZ20400**; Objednávacie číslo bez vyťahovacej pracovnej dosky: **WZ11410**.
- **Podesta:**
Na lepšie vkladanie a vykladanie bielizne môžete zvýšiť sušičku použitím podesty. Bielizeň prepravujte pomocou koša na bielizeň integrovaného vo vyťahovacej časti podesty. Objednávacie číslo: **WZ20500**.
- **Kôš na sušenie vlny:**
Jednotlivé vlnené textílie, športovú obuv a plyšové hračky sušte v koši na vlnu. Objednávacie číslo: **WZ20600**.
- **Pripájacia súprava pre odtok skondenzovanej vody:**
Skondenzovanú vodu odvádzajte priamo cez hadicu. Objednávacie číslo: **WZ20160**.

Preprava a ochrana pred mrazom

1. Vyprázdňte nádržku na skondenzovanú vodu.
2. Nastavte volič programov na ľubovoľný program.
3. Zvoľte tlačidlo Štart.
4. Počkejte 5 minút.
Upozornenie: Skondenzovaná voda sa odčerpá.
5. Nádržku na skondenzovanú vodu opäť vyprázdňte.
6. Vypnite sušičku.

Upozornenie: Napriek odčerpaniu sa v sušičke vždy nachádza zvyšková voda.

Pozor!

Zvyšková voda môže vytiecť a spôsobiť tak vecné škody.

Prepravujte v stojacej polohe.

Pozor!

Sušička obsahuje chladivo a môže sa poškodiť.

Pred uvedením do prevádzky nechajte sušičku dve hodiny stať.

* v závislosti od modelu

Najdôležitejšie v skratke

1

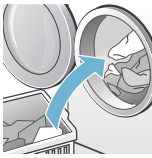

Vložte bielizeň a zatvorte dvierka.

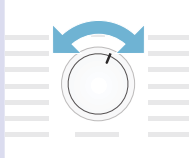

Zapnite sušičku nastavením voliča programov na ľubovoľný program.



Zvoľte tlačidlo štart.

2



Skončenie programu.



Vyberte bielizeň.



Vypnite sušičku.

3

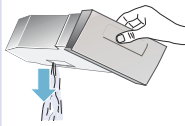

Vyprázdňte nádržku na skondenzovanú vodu.

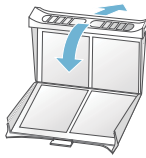

Vyčistite **filter** na vlákna.

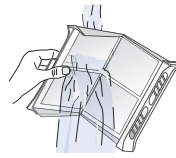

4

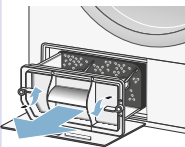

Vyberte filter EasyClean, keď sa na displeji objaví .



Filter EasyClean vyčistite a vysušte.

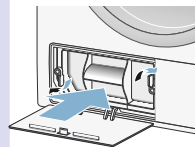

Filter EasyClean znova vložte.

Zoznámenie sa s prístrojom

Sušička

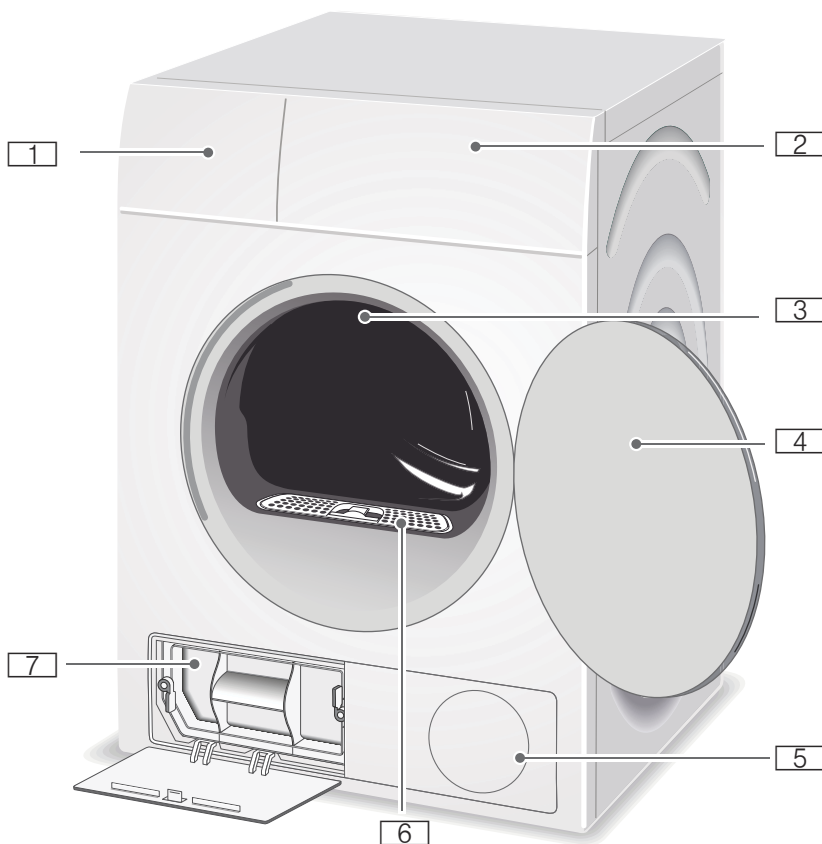

- 1 Nádržka na skondenzovanú vodu
- 2 Ovládací panel a displej
- 3 Vnútročné osvetlenie bubna*
- 4 Dvierka sušičky
- 5 Vetracia mriežka
- 6 Filter na vlákna
- 7 Filter EasyClean

* podľa modelu

Ovládací panel

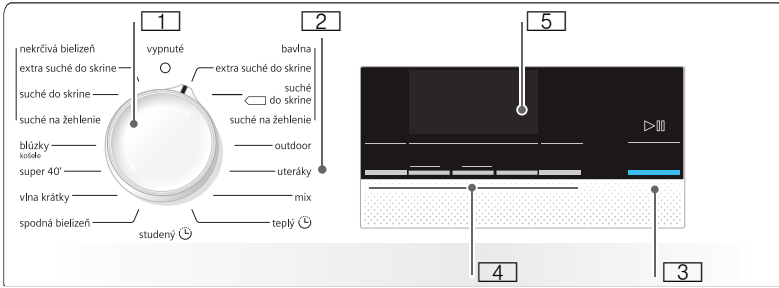

- 1 **Volič programov** na zapnutie/vypnutie a výber programu.
 2 **Programy** → *Strana 20*.
 3 **Tlačidlo Start** na spustenie alebo prerušenie programu → *Strana 22*.
 4 **Tlačidlá** pre prednastavenia programu → *Strana 22*.
 5 **Displej** → *Strana 18*.

Displej

Tlačidlá na displeji

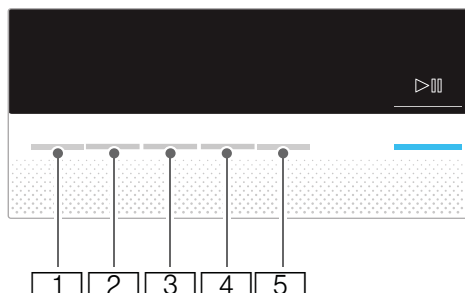

- 1 **Štupeň sušenia.**
- 2 **Čas sušenia.**
- 3 **Odložený štart.**
- 4 **Ochrana proti pokrčeniu.**
- 5 **Šetrné.**

Podrobný popis všetkých tlačidiel od → *Strana 22.*

Displej

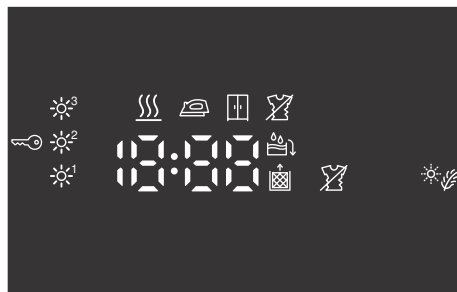

- Vyprázdnenie nádržky na skondenzovanú vodu → *Strana 24.*
- Čistenie filtra EasyClean → *Strana 28.*
- *P* - *End*: Progres programu: sušenie; suché na žehlenie, suché do skrine; ochrana proti pokrčeniu; pauza a koniec programu.
- Detská poistka aktívna → *Strana 22.*
- Zvolená ochrana proti pokrčeniu.
- Zvolené šetrné sušenie.
- Zvolený stupeň vysušenia.
- 1:27** Predpokladané trvanie programu v hodinách a minútach.
- 3 h** Program skončí o 3 hodiny pri voľbe funkcie odložený štart.



Bielizeň

Príprava bielizne



Varovanie

Nebezpečenstvo výbuchu a požiaru!

Z vreciek textilu vyberte zapalovače a zápalky.

Pozor!

Bubon sušičky a textílie by sa mohli poškodiť.

Odstráňte všetky predmety z vreciek textílií a dodržte nasledujúce zásady:

- Látkové opasky, šnúrky na zásterách a pod. zviažte spolu alebo použite vrecko na bielizeň.
- Zatvorte zipsy, háčiky, očka a gombíky. Zapnite gombíky na väčšej bielizni, ako sú napr. obliečky.
- Z textílií odstráňte kovové časti, ako sú napríklad kancelárske sponky.
- Vytriedte bielizeň podľa druhu tkaniny a programu sušenia, aby sa dosiahol rovnomerný výsledok sušenia.
- Menšiu bielizeň, napr. detské pančuchy, sušte vždy spoločne s veľkými kusmi bielizne, ako sú napr. uteráky.
- Úpletové textílie, ako sú napríklad tričká a trikotová bielizeň, sa pri prvom sušení často zbehnú. Použite šetrný program.
- Ľahko udržateľnú bielizeň nesušte nadmerne. Vedie to k väčšej miere pokrčenia bielizne.
- Pre jednotlivé kusy bielizne použite časový program.
- Niektoré pracie a ošetrovacie prostriedky, napr. prací škrob alebo zmäkčovač, obsahujú častice, ktoré sa môžu zhromažďovať na snímači vlhkosti. Toto môže obmedziť funkčnosť snímača a tak aj výsledok sušenia.

Upozornenia

- Pri praní dávajte prací a ošetrovací prostriedok podľa sušenej bielizne a pokynov výrobcu.
- Snímač vlhkosti pravidelne čistite → *Strana 28.*

Triedenie bielizne

- vhodné na sušenie v sušičke
- sušenie pri normálnej teplote
- sušenie pri nízkej teplote
- nesušiť v sušičke

Upozornenie: Bielizeň z práčky nevkladajte priamo do sušičky. Pred vložením odstredenej bielizne do bubna sušičky ju najskôr vytriedte.

Pri spoločnom sušení sa tenké, viacvrstvé alebo hrubé textílie sušia odlišne. Sušte preto spoločne len bielizeň rovnakej tkaniny a štruktúry, aby ste dosiahli rovnomerný výsledok sušenia. Ak sa vám potom bielizeň zdá stále príliš vlhká, môžete k dosúšaniu použiť časový program → *Strana 20.*

Pozor!





Na sušičke alebo textíliách môžu vzniknúť vecné škody.

Nasledujúce textílie nesušte v sušičke:

- Olejom znečistená bielizeň.
- Nevypraná bielizeň.
- Nepriedušné textílie, napr. pogumovaná bielizeň.
- Citlivé tkaniny, napr. hodváb, syntetické záclony.

Prehľad programov

Programy

Program a textílie	maximálna náplň a nastavenia programu / informácie
Názov programu Pre ktoré textílie je program vhodný.	maximálna náplň vzťahujúca sa na hmotnosť textílií v suchom stave možné nastavenia programu
Bavlna  extra suché do skrine  Viacvrstvé, hrubé, odolné a na vyváрку vhodné textílie z bavlny alebo ľanových vlákien, ktoré sa ťažko sušia.	7 kg
Bavlna  suché do skrine  Normálne, jednovrstvé, odolné a na vyváрку vhodné textílie z bavlny alebo ľanových vlákien.	7 kg
Bavlna  suché na žehlenie  Normálne, jednovrstvé, odolné a na vyváрку vhodné textílie z bavlny alebo ľanových vlákien, ktoré majú byť po sušení vlhké a sú vhodné na žehlenie alebo zavesenie.	7 kg
Nekrčivá bielizeň  extra suché do skrine  Viacvrstvé hrubé textílie zo syntetickej alebo zmesovej tkaniny, ktoré sa ťažko sušia.	3,5 kg
Nekrčivá bielizeň  suché do skrine  Normálne jednovrstvé textílie zo syntetickej alebo zmesovej tkaniny.	3,5 kg
Nekrčivá bielizeň  suché na žehlenie  Normálne jednovrstvé textílie zo syntetickej alebo zmesovej tkaniny, ktoré majú byť po sušení vlhké a sú vhodné na žehlenie alebo zavesenie.	3,5 kg
Outdoor  Oblečenie odolné proti vplyvom počasia a outdoorové oblečenie s membránovým povrchom a hydrofóbné textílie.	1,5 kg
Uteráky  Odolné uteráky z bavlny.	6 kg
Mix  Zmiešaná náplň pozostávajúca z textílií z bavlny a syntetického materiálu.	3 kg

Teplý ☺

Všetky druhy textílií, časový program.

Hodí sa na predsušenú alebo mierne vlhkú bielizeň a na dosušenie viacvrstvovej, hrubej bielizne.

Upozornenia

- Vlnu, športovú obuv a plyšové hračky sušte výlučne v koši na vlnu → *Strana 14*.
- V časovom programe sa nezistí automaticky zvyšková vlhkosť bielizne. Keď je bielizeň po vysušení ešte príliš vlhká, program zopakujte a v prípade potreby predĺžte čas trvania programu.

3 kg

Čas trvania programu môžete prispôsobiť tlačidlom času sušenia.

Studený ☺

Všetky druhy textilu. Na osvieženie alebo prevetranie málo nosených kusov bielizne.

3 kg

Čas trvania programu môžete prispôsobiť tlačidlom času sušenia.

Blúzky/košele 🧥

Nežehlivé košele/blúzky z bavlny, ľanu, syntetických vlákien alebo zmesových tkanín.

1,5 kg**Super 40'** 🌀

Syntetika a ľahká bavlna.

1 kg**Vlna krátky** 🌀

Textílie vhodné na sušenie v sušičke z vlny alebo s podielom vlny.

3 kg**Spodná bielizeň** 🍂

Na chústovú spodnú bielizeň, ktorá sa môže prať, napr. zo zamatu, čipky, lycry, hodvábu alebo saténu.

1 kg

Tlačidlá

Tlačidlá	Vysvetlenia a upozornenia
Upozornenie:	Nie všetky tlačidlá a ich funkcie je možné vybrať vo všetkých programoch.
Prizpůsobit sušení (Stupeň sušení) *	<p>Ak je bielizeň po vysušení ešte príliš vlhká, cieľ sušenia môžete presne nastaviť pomocou stupňa vysušenia, ako napr. stupeň suché do skrine. Cieľ sušenia sa dá stupňom vysušenia zvýšiť v troch stupňoch, od *¹ do *³.</p> <p>Keď ste prispôbobili stupeň vysušenia, nastavenie zostane uložené aj po vypnutí sušičky.</p> <p>Upozornenie: Čím je stupeň vysušenia vyšší, tým je trvanie programu dlhšie.</p>
Čas sušení (Čas sušení) ⌚	Tu môžete upraviť čas trvania časových programov. 20 minút až maximálne 3 hodiny, v krokoch po 10 minútach.
Odložený start (Odložený start) ⌚	Program sa skončí o 1 h až 24 h. Nastavte čas funkcie Odložený štart v hodinových krokoch, čím oneskoríte spustenie programu. V indikačnom poli sa zobrazí požadovaný počet hodín, po ktorom program skončí.
Ochrana proti zmač. (Ochrana proti pokrčeniu) 🚫	Bubon bude pohybovať bielizňou v pravidelných intervaloch po sušení, aby sa predišlo pokrčeniu. Automatickú funkciu ochrany proti pokrčeniu môžete po každom programe predĺžiť o 60 minút.
Jemné sušení (Šetrné) * 🌿	Znížená teplota na citlivé textilie, ako napr. polyakryl alebo elastan, môže predĺžiť čas sušenia.
3 sek. (Detská poistka 3 s.) ⏸	Detskú poistku aktivujete alebo deaktivujete tak, že budete súčasne držať stlačené tlačidlo pre čas funkcie Odložený štart a tlačidlo pre čas sušenia, počas 3 sekúnd.
Start/pauza (Štart/pauza) ▶⏸	Štart programu a pauza v programe.



Obsluha prístroja

Vloženie bielizne a zapnutie sušičky

Upozornenie: Sušička musí byť nainštalovaná a pripojená odborným spôsobom, → *Strana 13*.

1. Vložte bielizeň do bubna.
2. Otočte volič programov na ľubovoľný program, aby sa sušička zapla.
3. Zatvorte dvierka sušičky.

Pozor!

Na sušičke alebo textíliách môžu vzniknúť vecné škody.

Neprivrite bielizeň do dvierok.

Nastavenie programu

Upozornenie: Ak ste aktivovali detskú poistku, musíte ju naprv deaktivovať a až potom budete môcť nastaviť program, pozrite si → *Strana 22*.

1. Vyberte si želaný program, podrobné informácie o programoch získate od → *Strana 20*.
2. Nastavte želaný program na voliči programov. Na displeji sa zobrazujú prednastavenia pre vybraný program.

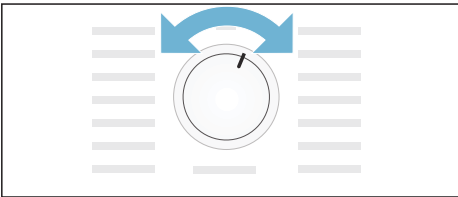

Upozornenie: Prednastavenia programu sú štandardnými nastaveniami ktoré sú určené už pri výbere programu. Prednastavenia programu vidíte na displeji po výbere konkrétneho programu.

3. Ak si to želáte, upravte prednastavenia programu. Podrobné informácie o tomto úkone získate od → *Strana 22*.

Spustenie programu

Zvoľte tlačidlo Štart.

Upozornenie: Ak chcete program zabezpečiť proti neúmyselnému prestaveniu, použite detskú poistku, pozrite si → *Strana 22*.

Priebeh programu

Stav programu je uvedený na zobrazovacom poli.

napr. **1:27** Predpokladané trvanie programu v hodinách a minútach.

Upozornenie: Pri voľbe programu sa zobrazí predpokladaný čas sušenia pre odporúčané naplnenie. Pri sušení určujú snímače vlhkosti zvýšnú vlhkosť náplne a podľa toho prispôbia trvanie programu (okrem časových programov). Toto je viditeľné cez časové preskoky zostávajúceho času.



Suché



Suché na žehlenie



Suché do skrine



Ochrana proti pokrčeniu



Prestávka



Koniec

Zmena programu alebo doplnenie bielizne

Počas sušenia môžete kedykoľvek vybrať alebo doplniť bielizeň a zmeniť alebo prispôbiť program.

1. Otvorte dvierka sušičky alebo zvolte tlačidlo Štart pre pozastavenie (pauzu).
2. Doplníte bielizeň alebo vyberte textílie.
3. Ak si to želáte, vyberte iný program alebo nejakú doplnkovú funkciu.
4. Zatvorte dvierka sušičky.
5. Zvoľte tlačidlo Štart.

Upozornenie: Trvanie programu na displeji sa aktualizuje podľa náplne a zvyškovej vlhkosti bielizne. Zobrazené hodnoty sa môžu zmeniť po zmene programu alebo po úprave naplnenia.

Prerušenie programu

Program možno kedykoľvek prerušiť tým, že otvoríte dvierka sušičky alebo stlačíte tlačidlo Štart pre pozastavenie (pauzu).

Pozor!

Nebezpečenstvo požiaru. Bielizeň sa môže vznietiť.

Ak zrušíte program, musíte všetky kusy bielizne vybrať a rozprestrieť tak, aby z nich mohlo uniknúť teplo.

Koniec programu

Na displeji sa zobrazí *End*.

Vybranie bielizne a vypnutie sušičky

1. Vyberte bielizeň.
2. Otočte volič programov do polohy vypnutia.

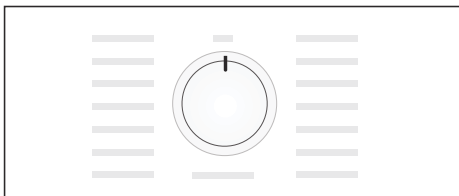

Vyprázdenie nádrčky na skondenzovanú vodu

Upozornenia

- Skondenzovanú vodu môžete odvádzať* prostredníctvom voliteľného doplnkového odtoku.
- Ak skondenzovanú vodu odvádzate prostredníctvom voliteľného doplnkového odtoku skondenzovanej vody, nemusíte vyprázdňovať nádrčku na skondenzovanú vodu.

Upozornenie: Po každom sušení vyprázdnite nádrčku na skondenzovanú vodu, ináč sa ďalší program sušenia môže zrušiť z dôvodu, že je nádrčka na skondenzovanú vodu plná.

1. Vodorovne vytiahnite von nádrčku na skondenzovanú vodu.

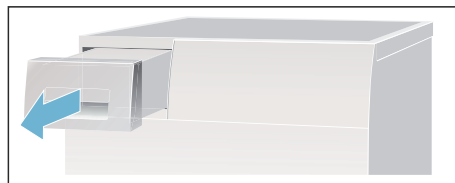

* v závislosti od modelu

2. Vylejte skondenzovanú vodu.

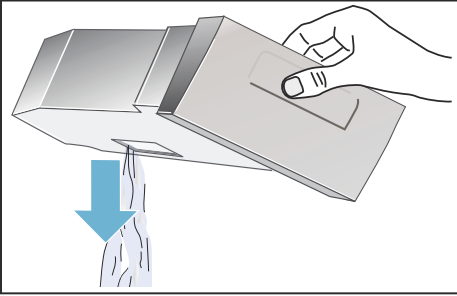

Pozor!

Znečistená skondenzovaná voda môže poškodiť zdravie a spôsobiť vecné škody.

Skondenzovaná voda nie je pitná a môže byť znečistená vláknami. Nepite ju a ani ju ďalej nepoužívajte.

3. Nádržku na skondenzovanú vodu znova zasuňte do sušičky tak, aby citeľne zapadla.

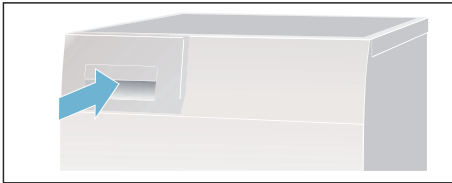

Vyčistenie filtra na vlákna

Upozornenie: Pri sušení sa vlákna a vlasy alebo chlpy pochádzajúce z bielizne zachytávajú vo filtri na vlákna. Upchatý alebo znečistený filter na vlákna znižuje prúd vzduchu a sušička tak nemôže dosiahnuť svoj úplný výkon. Čisté filtre na vlákna navyše znižujú spotrebu elektrického prúdu a skracujú čas sušenia.

Vyčistite filtre na vlákna **po každom** sušení:

1. Otvorte dverka sušičky a odstráňte všetky vlákna od dvierok.
2. Vytiahnite dvojdielny filter na vlákna.

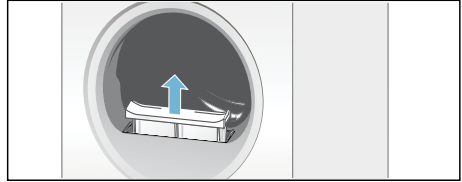

3. Odstráňte vlákna z priehlbiny filtra na vlákna.

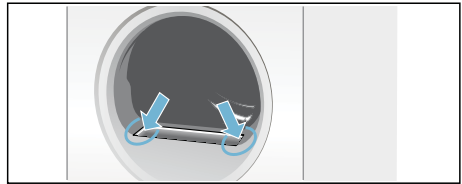

Upozornenie: Dávajte pozor na to, aby do otvorenej šachty nespadli žiadne vlákna.

4. Dvojdielny filter na vlákna rozložte.

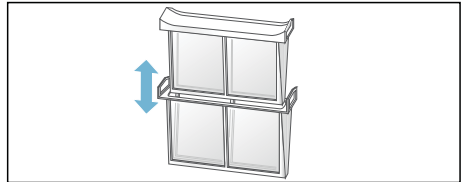

5. Obidve filtre roztvorte (odklopte) a odstráňte všetky vlákna.

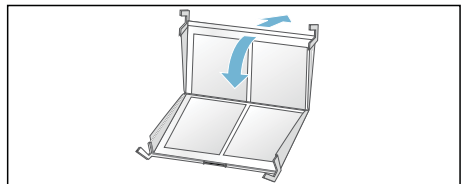

6. Opláchnite vlákna pod tečúcou vodou.

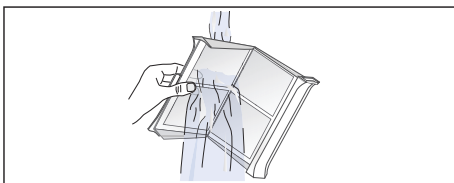

7. Osušte filtre na vlákna, sklopte ich spolu a dvojdielne filtre na vlákna opäť nasadte.

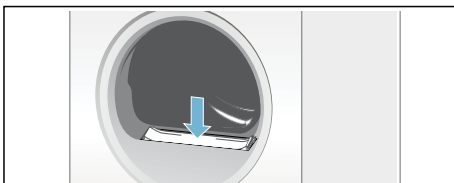

Pozor!
Môže dôjsť k poškodeniu sušičky.

Sušičku neprevádzkujte bez alebo s poškodeným filtrom na vlákna.

Nastavenie signalizácie

Nasledujúce nastavenia môžete zmeniť:

- Otáčky odstreďovania, s ktorými bola bielizeň pred sušením odstredená,
- hlasitosť signálu po skončení programu,
- hlasitosť pre signály tlačidiel.

Ak chcete zmeniť tieto nastavenia, musíte najprv vždy aktivovať režim pre nastavenia.

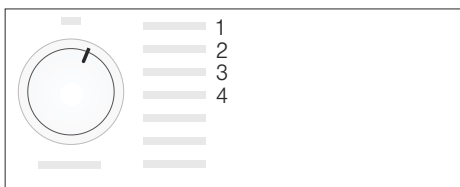

Aktivovanie režimu nastavenia

1. Zapnite sušičku.
2. Vyberte si program pre bavlnu na pozícii 1 a počkajte 5 sekúnd. Teraz je aktivovaný režim nastavenia, na displeji zhasnú symboly a zobrazí sa trvanie programu.

1. Stlačte tlačidlo štart, podržte ho stlačené a súčasne otáčajte volič programov smerom doprava, na pozíciu 2.
2. Na displeji sa zobrazí hodnota platná pre **počet otáčok odstreďovania**.
3. Zmeňte počet otáčok odstreďovania zvolením tlačidla pre čas funkcie **Odložený štart** alebo tlačidla pre čas sušenia.
4. Otočte volič programov doprava, na pozíciu 3.

5. Na displeji sa objaví hlasitosť **signálu po skončení programu.**



0 = vypnuté; 1 = slabo, 2 = stredne,
3 = hlasno, 4 = veľmi hlasno

6. Zmeňte hlasitosť stlačením tlačidla pre čas funkcie **Odložený štart** alebo tlačidla pre čas sušenia.
7. Otočte volič programov doprava, na pozíciu 4.
8. Na displeji sa zobrazí hlasitosť pre **signál tlačidiel.**



0 = vypnuté; 1 = slabo, 2 = stredne,
3 = hlasno, 4 = veľmi hlasno

9. Zmeňte hlasitosť stlačením tlačidla pre čas funkcie **Odložený štart** alebo tlačidla pre čas sušenia.

Upozornenie: Ďalšie pozície na voliči programov sa dajú zvoliť, tieto nastavenia však nemôžete zmeniť.

Ukončenie režimu nastavenia

Otočte volič programov na pozíciu vypnutia, ak ste už nastavili želaný počet otáčok odstreďovania a hlasitosť. Nastavenia sú teraz uložené.

Zvuky

Upozornenie: Počas sušenia, obzvlášť v počiatočnej fáze, vzniká hluk spôsobený prevádzkou kompresora a čerpadla. Tento hluk je úplne normálny a nebráni bezchybnému fungovaniu prístroja.

Kompresor v sušičke občas spôsobuje vznik bzučania. Hlasitosť zvuku pritom kolíše v závislosti od programu a postupu sušenia.

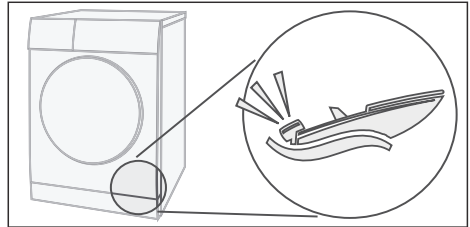

Kompresor sa občas prevzdušňuje, pričom vzniká zvuk bzučania.

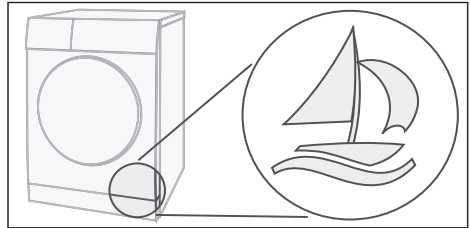

Skondenzovaná voda sa pomocou čerpadla čerpá do nádrčky na skondenzovanú vodu. Pritom vznikajú zvuky typické pre čerpadlá.

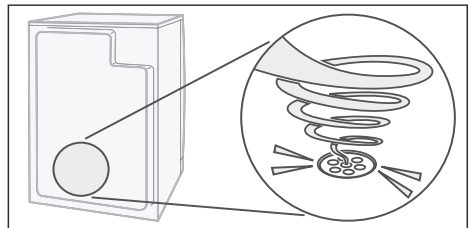



Čistenie prístroja

Čistenie sušičky a ovládacieho panela



Varovanie

Nebezpečenstvo ohrozenia života!

Sušička je napájaná elektrickým prúdom, pri ktorom hrozí riziko úrazu elektrickým prúdom.

Pred čistením odpojte sušičku od elektrickej siete.

Sušičku vyčistite len vodou a mäkkou, vlhkou utierkou.

Okamžite odstráňte zvyšky pracieho prostriedku, zvyšky aerosólu alebo iné zvyšky. Nepoužívajte čistiace prostriedky alebo prostriedky na predchádzajúce čistenie bielizne (napr. predpieracie spreje, odstraňovače škvrn). Na čistenie vášho prístroja nepoužívajte vysokotlakové čističe alebo parné čističe.

Čistenie snímača vlhkosti

Upozornenie: Sušička je vybavená snímačom vlhkosti z ušľachtilej ocele. Snímač vlhkosti meria stupeň vlhkosti bielizne.

Po dlhej prevádzke sa na snímači vlhkosti môže zhromaždiť jemná vápenná vrstva alebo zvyšky pracieho a ošetrovacieho prostriedku. Tieto usadeniny je nutné pravidelne odstraňovať, inak môže byť obmedzená funkčnosť snímača a tak aj výsledok sušenia.

Otvorte dverka a očistite snímač vlhkosti pomocou zdrsnenej špongie.



Pozor!

Snímač vlhkosti sa môže poškodiť.

Snímače vlhkosti nečistite s použitím abrazívnych prostriedkov a oceľovej vlny.

Čistenie filtra EasyClean

Vyčistite filter EasyClean, keď sa na zobrazovacom paneli  objaví nasledovne:

Prístroj musí byť zapnutý.

1. Vyčistite najprv sitko na vlákna → *Strana 25*.
2. Zatvorte dverka sušičky.
3. Potom otvorte údržbovú klapku výmenníka tepla.
4. Odistite páčku filtra EasyClean.
5. Vytiahnite filter EasyClean za držadlo.

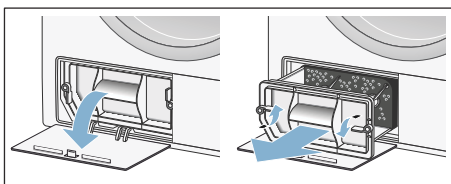

6. Teraz vyberte filtračnú vložku.

7. Vyčistite filtračnú vložku rukou a čistou vodou.

Upozornenia

- Ak je filtračná vložka silno znečistená, môžete ju opatrne aj povysávať vysávačom.
- Nepoužívajte čistiace prostriedky.

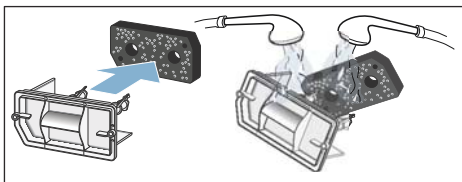

8. Filtračnú vložku vysušte vytlačením vody.

Upozornenie: Vložte len čistú a suchú filtračnú vložku.

9. Filtračnú vložku znova nasadíte.

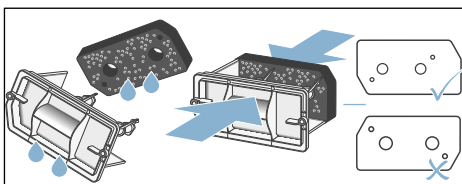

Upozornenie: Dbajte na to, aby sa filtračná vložka nezdeformovala, neroztrhla alebo neupchala. Filtračnú vložku umiestnite podľa vyobrazenia hore.

10. Prv než znova vložíte filter EasyClean, skontrolujte, či výmenník tepla sušičky nie je silno znečistený. Ak áno, opatrne ho povysávajte zhora nadol vysávačom s kefovým nastavcom.

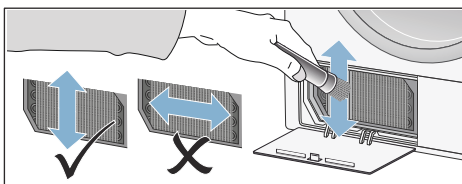

Upozornenie: Pri čistení dbajte na to, aby ste lamely výmenníka tepla neohli alebo nepoškodili.

Pozor!

Nebezpečenstvo poranenia.

Môžete sa porezať o lamely výmenníka tepla.

Nedotýkajte sa ich rukami.

11. Filter EasyClean zasuňte a zaistíte ho.

12. Zatvorte údržbovú klapku.

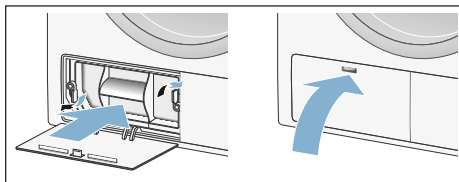



13. Vypnite sušičku.

Teraz ste vyčistili filter EasyClean.

Upozornenie: Ak máte poškodenú filtračnú vložku, môžete si v zákaznickom servise objednať novú, obj. číslo 12007650. Kontaktné údaje všetkých krajín nájdete v priloženom zozname stredísk zákaznickeho servisu.

Čo robiť v prípade poruchy?

Poruchy	Príčina/odstránenie
 na displeji a sušenie sa zrušilo.	<ul style="list-style-type: none"> ■ Vyprázdnite nádržku na skondenzovanú vodu a stlačte tlačidlo štart. ■ Ak je nainštalovaný voliteľný doplnkový odtok skondenzovanej vody, môže byť hadica odtoku upchatá alebo zalomená. Skontrolujte hadicu a výskyt usadenín v nej a hadicu prepláchnite. Uložte hadicu tak, aby nebola zalomená.
 na displeji.	Vyčistite sitko na vlákna → <i>Strana 25</i> a filter EasyClean → <i>Strana 28</i> .
 na displeji, hoci filter na vlákna a filter EasyClean boli vyčistené.	<p>Nevyhnutne dodržiavajte poradie v kapitole → <i>Strana 28</i>.</p> <p>Upozornenie: Prístroj musí byť počas čistenia zapnutý.</p>
Sušička sa nespustí.	<ul style="list-style-type: none"> ■ Bolo zvolené tlačidlo štart? ■ Je sieťová zástrčka zasunutá? Skontrolovali ste poistku? ■ Je program zvolený? Zvoľte program. ■ Sú dvierka sušičky otvorené? Zatvorte dvierka. ■ Je aktivovaná detská poistka? Deaktivujte detskú poistku. ■ Je zvolená funkcia Odložený štart? Program sa spustí s oneskorením.
Vznik záhybov, krčenie.	<ul style="list-style-type: none"> ■ K pokrčeniu môže dôjsť, keď prekročíte množstvo náplne alebo zvolíte nesprávny program pre druh vašich textílií. V tabuľke programov nájdete všetky potrebné informácie. ■ Oblečenie vyberte hneď po vysušení. Tým, že zostane ležať v bubne, dochádza k jeho pokrčeniu.
Voda vyteká.	Nejde o chybu, sušička možno stojí na šikmej ploche. Vyrovnajte sušičku.
Zobrazené trvanie programu sa v priebehu sušenia mení.	Nejde o chybu. Snímače vlhkosti určujú zvyškovú vlhkosť náplne a podľa toho prispôbia trvanie programu (okrem časových programov).
Bielizeň sa nevysuší dobre alebo je ešte príliš vlhká.	<ul style="list-style-type: none"> ■ Teplá bielizeň je po skončení programu na dotyk vlhkejšia, ako je v skutočnosti. Bielizeň rozprestrite a nechajte uniknúť teplo. ■ Ak použijete jemné nastavenie cieľa sušenia, predĺži sa tým čas sušenia, ale nezvýši sa teplota. Vaša bielizeň bude suchšia → <i>Strana 22</i>. ■ Zvoľte program s dlhším časom sušenia alebo zvýšte cieľ sušenia. Teplota sa pritom nezvýši. ■ Vyberte si časový program na dosušenie bielizne, ktorá je ešte vlhká → <i>Strana 20</i>. ■ Ak ste prekročili maximálne množstvo náplne pre daný program, bielizeň sa správne nevysuší. ■ Vyčistite snímač vlhkosti v bubne. Na snímači sa môže zhromažďovať jemná vápenná vrstva alebo zvyšky z pracích a ošetrovacích prostriedkov, a obmedziť jeho funkčnosť. Vaša bielizeň sa správne nevysuší → <i>Strana 28</i>. ■ Sušenie sa zrušilo v dôsledku výpadku elektrickej siete, plnej nádržky na skondenzovanú vodu alebo prekročenia maximálneho času sušenia. <p>Upozornenie: Venujte pozornosť aj tipom k vašej bielizni → <i>Strana 19</i>.</p>

* podľa modelu

Poruchy	Príčina/odstránenie
Je čas sušenia príliš dlhý?	<ul style="list-style-type: none"> ■ Sítka na vlákna môže byť znečistené alebo filter EasyClean môže byť znečistený, čo vyvolá dlhší čas sušenia. Vyčistite sítka na vlákna alebo filter EasyClean. ■ Ak je vetracia mriežka na sušičke bielizne zatarasená alebo nie je voľne prístupná, čas sušenia sa môže zvýšiť. Vetraciu mriežku udržiajte voľnú. ■ Ak je teplota okolia vyššia ako 35 °C, môže sa čas sušenia predĺžiť. ■ Nedostatočná cirkulácia vzduchu v miestnosti môže predĺžiť čas sušenia. Vytvorte miestnosť.
Displej zhasol a bliká tlačidlo štart.	Nejde o chybu. Energeticky úsporný režim je aktívny → <i>Strana 12</i> .
Vlhkosť v miestnosti stúpa.	Nejde o chybu. Miestnosť dostatočne vetrajte.
Výpadok elektrického prúdu.	Program sušenia sa zruší. Vyberte bielizeň a rozprestrite ju alebo znova spustíte program.
Neobvyklé zvuky pri sušení.	Nejde o chybu, pozri → <i>Strana 27</i> .
Sušička sa aj napriek sušeniu zdá byť studená.	Nejde o chybu. Sušička s tepelným čerpadlom suší účinne pri nízkych teplotách.
* podľa modelu	

Upozornenie: Ak nemôžete poruchu sami odstrániť vypnutím a zapnutím sušičky, obráťte sa na zákaznícky servis.



Údaje o spotrebe

Tabuľka hodnôt spotreby

Program	Otáčky odstredovania, s ktorými bola bielizeň odstredená	Doba trvania**		Spotreba energie**	
Bavlna		7 kg	3,5 kg	7 kg	3,5 kg
Suché do skrine*	1400 ot/min	159 min	86 min	1,35 kWh	0,80 kWh
	1000 ot/min	181 min	110 min	1,70 kWh	1,00 kWh
	800 ot/min	211 min	133 min	1,99 kWh	1,17 kWh
Suché na žehlenie*	1400 ot/min	112 min	67 min	1,00 kWh	0,59 kWh
	1000 ot/min	134 min	80 min	1,20 kWh	0,69 kWh
	800 ot/min	164 min	98 min	1,35 kWh	0,85 kWh
Nekrčivá bielizeň		3,5 kg		3,5 kg	
Suché do skrine*	800 ot/min	66 min		0,50 kWh	
	600 ot/min	78 min		0,61 kWh	

* Nastavenie programu pre skúšky podľa platnej normy EN61121.
 ** Hodnoty sa môžu odlišovať od uvedených hodnôt v závislosti od druhu textilu, zloženia sušenej bielizne, zvyškovej vlhkosti textilu, nastaveného stupňa sušenia, ako aj množstva náplne.

Najefektívnejší program na bavlnené textilie

Nasledujúci „štandardný program na bavlnu“ (označený symbolom ) je vhodný na sušenie normálne mokrej bavlnenej bielizne a so zreteľom na kombinovanú spotrebu energie je najefektívnejší na sušenie mokrej bavlnenej bielizne.

Štandardné programy na bavlnu, podľa aktuálneho nariadenia EÚ 932/2012			
Program	Náplň	Spotreba energie	Čas trvania programu
 bavlna suché do skrine	7 kg/3,5 kg	1,70 kWh/1,00 kWh	181 min/110 min

Nastavenie programu na testovanie a označovanie energetickým štítkom, podľa smernice 2010/30/EÚ.



Technické údaje

Rozmery:

84,8 x 59,8 x 63,6 cm

Výška x šírka x hĺbka

Hmotnosť:

cca 56 kg

Maximálne množstvo náplne:

7 kg

Nádržka na skondenzovanú vodu:

4,8 l

Napájacie napätie:

220 – 240 V

Pripájací príkon:

max. 600 W

Istenie:

10 A

Vnútorne osvetlenie bubna***Teplota okolia:**

5 – 35 °C

Príkon vo vypnutom stave:

0,10 W

**Príkon v stave pripravenosti
na prevádzku (nevypnutý stav):**

0,50 W



Zákaznícky servis

Zákaznícky servis

Ak nedokážete poruchu odstrániť sami (Čo robiť v prípade poruchy?), obráťte sa na náš zákaznícky servis. Vždy nájdeme vhodné riešenie, aby sme zabránili aj zbytočným návštevám technika.

Kontaktné údaje platné pre najbližšie stredisko zákazníckeho servisu nájdete v priloženom zozname stredísk zákazníckeho servisu.

Zákazníckemu servisu, prosím, uveďte označenie produktu (č. E) a výrobné číslo (č. FD) sušičky.

č. E _____	č. FD _____
------------	-------------

Tieto údaje nájdete na vnútornej strane dvierok sušičky alebo na zadnej strane sušičky.

Spoľahnite sa na kompetentnosť výrobcu.

Obráťte sa na nás. Zabezpečíte tak, že opravu vykonajú vyškolení servisní technici, ktorí sú vybavení originálnymi náhradnými dielmi.

* v závislosti od modelu

INFORMAČNÝ LIST

BSH domácí spotřebiče s.r.o., org. zložka Bratislava, Galvaniho 17/C, 821 04 Bratislava

Obchodná značka BSH



Značka	SIEMENS
Model	WT45H207CS
Kapacita v kg	7
Trieda energetickej účinnosti - na stupnici A+++ (najvyššia účinnosť, tzn. nízka spotreba energie) do D (najnižšia účinnosť, tzn. vysoká spotreba elektrickej energie)	A++
Ekoznačka EU	-
Ročná spotreba energie v kWh ¹⁾	212
Spotreba energie štandardného programu pre bavlnu v kWh ²⁾ : celá náplň	1,7
polovičná náplň	1
Vážená spotreba energie vo vypnutom stave v W	0,1
Vážená spotreba energie v režime ponechania v zapnutom stave v W	0,49
Dĺžka režimu ponechania v zapnutom stave v min.	0
Trieda účinnosti sušenia - na stupnici od A (najúspornejší) do G (najmenej úsporná)	B
Účinnosť sušenia štandardného programu pre bavlnu v %: celá náplň	86
polovičná náplň	88
Vážená účinnosť sušenia štandardného programu pre bavlnu v %:	87
Trvanie štandardného programu pre bavlnu v min ²⁾ : celá náplň	181
polovičná náplň	110
Vážená dĺžka trvania štandardného programu pre bavlnu v min.	140
Hlučnosť v dB (A) re 1 pW:	65
Druh spotrebiča	kondenzačný
Spotrebič určený na zabudovanie	nie

- 1) Ročná spotreba energie v kWh za rok na základe 160 štandardných cyklov v štandardnom programe bavlna s celou a polovičnou náplňou a spotreba v režimoch s nízkou spotrebou energie. Skutočná spotreba energie závisí od toho, ako je spotrebič používaný.
- 2) Program Bavlna suchá používaný pri celej a polovičnej náplni je štandardný sušiaci program, na ktorý sa vzťahujú informácie uvedené na štítku a v informačnom liste. Tento program je vhodný pre sušenie bežne mokrej bavlnenej bielizne a je najefektívnejší z hľadiska spotreby energie pre bavlnu.

Prípadné technické zmeny, tlačové chyby a odlišnosti vo vyobrazení sú vyhradené bez upozornenia.
Aktuálny návod nájdete na webových stránkach www.siemens-home.com/sk

Dovozca: **BSH domáci spotrebiče s.r.o.**
org. zložka Bratislava
Galvaniho 17/C, 821 04 Bratislava

Výrobok:	Produktové číslo: E-Nr. Poradové číslo: FD
Dátum predaja, pečiatka, podpis	Dátum montáže, pečiatka, podpis

Predajca je povinný úplne a čitateľne vyplniť všetky požadované údaje v záručnom liste v deň predaja spotrebiča. Neoddeliteľnou súčasťou tohto záručného listu je daňový doklad o predaji výrobku.

Záručný list je dokladom práv spotrebiteľa v zmysle Občianskeho zákonníka. Je súčasťou výrobku s výrobným číslom uvedeným na prednej strane tohto záručného listu, zvlášť v prípadoch dlhších než zákonom daná záručná lehota je záručný list jedným z dokazateľných prostriedkov práv užívateľa. Je v záujme spotrebiteľa, aby si skontroloval správnosť a úplnosť všetkých uvedených údajov, ako i to, či dostal od predajcu záručný list so správnym označením pre uvedený druh výrobku.

Odporúča sa, aby výrobky montoval a uviedol do prevádzky autorizovaný servis, ktorý poskytuje záruku odbornej montáže, predvedenie a preskúšanie výrobku.

Montáž a inštalácia spotrebiča musí byť vykonaná v súlade s vyhláškou ÚBP SR č. 718/2002 Z. z. súvisiacich predpisov a noriem v platnom znení.

Pred montážou výrobku je nutné, aby boli splnené všetky podmienky pre pripojenie na inžinierske siete podľa platných noriem a podľa návodu na použitie.

Zápisy o uskutočnených opravách:

Dátum objed. opravy	Dátum dokončenia	Číslo oprav. listu	Stručný opis poruchy

Upozornenie pre predajcov

Predajca je povinný dať zákazníkovi platný doklad o predaji, kde bude uvedený dátum predaja a označenie spotrebiča, a súčasťou dokladu o kúpe tovaru je správne a úplne vyplnený záručný list v deň predaja výrobku. V prípade predpredajnej reklamácie je potrebné predložiť riadne vyplnený reklamačný protokol.

Záručné podmienky

- na výrobok sa poskytuje záručná lehota **24 mesiacov** odo dňa zakúpenia výrobku kupujúcim
- spotrebiteľ je oprávnený chybu vytknúť do šiestich mesiacov od jej zistenia, najneskôr však do uplynutia záručnej lehoty
- pri reklamácií je podmienkou predložiť platný daňový doklad o kúpe výrobku (napr. pokladničný blok, faktúru a pod.)
- ak je výrobok používaný na iný než výrobcom stanovený účel alebo je výrobok používaný v rámci predmetu obchodnej činnosti, poskytuje sa záručná lehota 6 mesiacov odo dňa zakúpenia, keďže spotrebiče sú určené výhradne na použitie v domácnosti
- za chybu výrobku sa nepovažuje jeho nadmerné opotrebovanie a z toho vyplývajúce absencie niektorých pôvodných vlastností, ktoré boli spôsobené napr. zanedbaním bežnej údržby, čistenia, nadmerným používaním výrobku
- záručná lehota neplynie počas obdobia, keď kupujúci nemôže užívať tovar pre jeho chyby, za ktoré zodpovedá predávajúci
- ak nebude zistená žiadna porucha, na ktorú sa vzťahuje bezplatná záručná oprava, alebo bude zistená porucha nezavinená výrobcom, hradí náklady spojené s vyslaním servisného technika osoba, ktorá uplatnila nárok na túto opravu
- záručné opravy vykonávajú autorizované servisné strediská podľa zoznamu uvedeného v tomto záručnom liste

Právo na bezplatnú opravu výrobku na náklady BSH domáci spotrebiče s.r.o., organizačná zložka Bratislava, zaniká, ak:

- je nečitateľný výrobný štítok alebo na výrobku chýba,
- údaje na doklade o predaji sa líšia od údajov uvedených na výrobnom štítku spotrebiča,
- výrobok bol namontovaný v rozpore s návodom na montáž, prípadne nebol dodržaný súlad s platnými STN alebo s návodom na obsluhu,
- výrobok bol neodborne namontovaný alebo nebol uvedený do prevádzky organizáciou oprávnenou v zmysle vyhlášky ÚBP SR č. 718/2002 Z. z., platí pre plynové spotrebiče a spotrebiče s elektrickým napájaním 400 V, ako i pre spotrebiče dodávané bez elektrického kábla, prípadne bez elektrickej koncovky,
- bola vykonaná konštrukčná zmena alebo zásah do výrobku neoprávnenou osobou,
- porucha na výrobku vznikla použitím neoriginálnych náhradných dielov alebo príslušenstva,
- ide o poškodenie: mechanické, nadmernou záťažou, v dôsledku vodného kameňa, neodborného zapojenia, živelnou pohromou, vonkajšími vplyvmi a pod.

Vyhlasenie o hygienickej neškodnosti výrobku

Všetky výrobky distribuované spoločnosťou BSH domáci spotrebiče s.r.o., organizačná zložka Bratislava, prichádzajúce do styku s potravinami **splňajú požiadavky** o hygienickej neškodnosti podľa **európskej normy EC 1935/2004**. Toto vyhlásenie sa vzťahuje na všetky výrobky prichádzajúce do styku s potravinami uvedené v aktuálnom cenníku BSH domáci spotrebiče s.r.o., organizačná zložka Bratislava.

Symbol uvedený na výrobku alebo jeho obale upozorňuje na to, že výrobok po skončení jeho životnosti nepatrí k bežnému domácomu odpadu, ale ho treba odovzdať do špeciálnej zberne odpadu na recyklovanie elektrických alebo elektronických spotrebičov. Vašou podporou správnej likvidácie pomáhate opäť získať cenné suroviny a chrániť tak životné prostredie. Ďalšie informácie o recyklovaní tohto výrobku získate na miestnom úrade, v zberni odpadu alebo v združení Envidom, ktoré zabezpečuje zber, prepravu, spracovanie, recykláciu a ekologické zneškodňovanie elektroodpadu v zmysle zákona.



Uistenie dovozcu o vydaní vyhlásenia o zhode

Vážený zákazník,

Podľa zákona č. 264/1999 Z. z. Vás uistujeme, že na všetky výrobky distribuované spoločnosťou BSH domáci spotřebiče s. r. o. našim obchodným partnerom, bolo vydané prehlásenie o zhode v zmysle zákona č. 264/1999 Z. z. a príslušných nariadení vlády. Toto uistenie dovozcu o vydaní prehlásenia o zhode sa vzťahuje na všetky výrobky vrátane plynových spotřebičov, ktoré sú obsiahnuté v aktuálnom cenníku firmy BSH domáci spotřebiče s. r. o.

ZOZNAM SERVISOV DOMÁCICH SPOTREBIČOV SIEMENS

Servisné stredisko	Ulica	Mesto	Telefón	E-mail + web
Peter Špik	Partizánska 14	Bardejov 085 01	054/474 62 27 0903 527 102	spikservis@gates.sk www.spikelektro.sk
Martin Ščasný, servis domácich spotrebičov	Hnilecká 11	Bratislava 821 06	02/38 10 33 55 0918 996 988	servis@bsservis.sk www.bsservis.sk
Martin Ščasný, servis domácich spotrebičov	Trhová 36	Bratislava 841 02	02/38 10 33 55 0918 522 734	servis@bsservis.sk www.bsservis.sk
TECHNO SERVIS BRATISLAVA spol. s r. o.	Kopčianska 8, 10	Bratislava 851 01	02/64 46 36 43 0907 778 406	technoservis@nextra.sk www.technoservis.sk
Viva elektro servis, s. r. o.	Mýtna 17	Bratislava 811 07	02/45 95 88 55 0905 722 111	servis@vivaservis.sk www.vivaservis.sk
LASER Komárno spol. s r. o.	Mesačná 20	Komárno 945 01	035/770 26 88 0915 222 454	servis@laser-kn.sk www.laser-kn.sk
Ing. Ľubor Kolesár Kubis	Thurzova 12	Košice 040 01	055/622 14 77 0905 894 769	kubisservis@mail.t-com.sk
ELEKTROSERVIS VALTIM	Ul. Obrancov mieru 9	Michalovce 071 01	056/642 32 90 0903 855 309	valiskalubomir@stonline.sk
EXPRES servis Anna Elmanová	Spojovacia 7	Nitra 949 01	037/652 45 97 0903 524 108	expresservis@naex.sk
Domoss Technika a. s.	Žilinská 47	Priešťany 920 01	033/774 48 10 033/774 24 17	servis@domoss.sk www.domoss.sk
TATRACHLAD POPRAD s. r. o.	Továrenská ul. č. 3	Poprad 058 01	052/772 20 23 0903 906 828	tatrachlad@tatrachlad.sk www.tatrachlad.sk
BARAN servis – Baran Luboš	Švábska 6695/57A	Prešov 080 05	051/772 14 39 0905 904 572	baranservis@mail.t-com.sk www.baranservis.sk
ELEKTROSERVIS Pavlíček Peter	V. Clementisa 6	Prievidza 971 01	046/548 57 78 0905 264 822	pavlicek.elektroservis@stonline.sk www.peterpavlicek-elektroservis.sk
N.B.ELEKTROCENTRUM	B. Bartóka 24	Rimavská Sobota 979 01	047/581 18 77 0905 664 258	nbelektrocentrum@stonline.sk
Elpra spol. s r. o.	Liptovská Lužná 496	Ružomberok 034 72	044/439 64 13 0905 577 817	elpra@speednet.sk
BSC – servis centrum spol. s r. o.	Hlavná ul. č. 5	Sučany 038 52	043/400 34 24 0902 272 727	bsc@bsc-serviscentrum.sk www.bsc-serviscentrum.sk
Jozef Rožník	Žabinská 325	Trenčín 911 05	0903 702 458	roznik@bshservis.sk www.bshservis.sk
STAFEXPRESS-ELEKTROSERVIS	Hviezdoslavova 34	Zvolen 960 01	045/540 07 98 0905 259 983	stafexpress.zvservis@mail.t-com.sk
M-SERVIS Mareš Jaroslav	Komenského 38	Žilina 010 01	041/564 06 27	mservis@zoznam.sk www.m-servis.sk

Dodavatel CZ:

BSH domácí spotřebiče s.r.o.
Pekařská 695/10a
155 00 Praha 5

Dodávateľ SK:

BSH domácí spotřebiče s.r.o.
organizačná zložka Bratislava
Galvaniho 17/C
821 04 Bratislava